



PRC FILL TEK

CATÁLOGO A MEDIDA 21 · 22



KONVERT SOLUTION	KONVERT	KV
	FIJOS	FIJOS NORDIC FN
	FIJOS ONE	ONE
CORREDERAS	 VANITY	VY
	HIT	HI
	WIND	WI
	VITA	VA
	MOON	MO
	ELMA	EL
	TAKE	TA
	NELL	NE
	ECODUX	EC
		GALLERY
ABATIBLES / PLEGABLES	 KEISY	KE
	NEWGLASS	NG
	CHLOE	CH
	ARCOIRIS PLUS	AC
	DUNA	DU
	ESPECIALES / PMR	ESPECIALES
PMR		PMR
	SATINADOS / IMAGIK	DEC
	INFOTEK	INF



PROFILTEK, la marca de referencia en mamparas de baño.

PROFILTEK está consolidada como la empresa líder en la península ibérica de la fabricación de mamparas de baño, con una filosofía de empresa orientada a la satisfacción del cliente, ofreciendo un producto de alta calidad, diseñado y producido en nuestras instalaciones.

Una posición que hemos alcanzado gracias al esfuerzo de un equipo de más de 200 profesionales que trabajan en PROFILTEK y al de nuestra red de distribuidores, formada por más de 5.000 establecimientos.

PROFILTEK es sinónimo de personalización. Sinónimo de calidad y soluciones totalmente a medida, ofreciendo una amplia línea de acabados y posibilidades para hacer realidad el espacio de ducha que imagina.

Nuestra trayectoria, consolidada tras más de tres décadas dedicadas al diseño y producción de productos para el espacio de ducha, nos sitúa como una de las empresas de referencia europeas en el sector del baño.







Todo por nuestros distribuidores

La red de distribuidores de PROFILTEK, nuestra red, es el motor que impulsa la mayoría de decisiones que tomamos desde el primer día.

Nuestra misión está orientada a ofrecer unos espacios de ducha innovadores, funcionales y adaptables a cada cliente y necesidad, facilitando al usuario poder disfrutar de las mejores sensaciones en el tiempo disponible para el aseo y el relax. Para ello, ponemos a su disposición todos nuestros recursos técnicos y humanos orientados a facilitar el proceso de venta, simplificando su labor y rentabilizando su negocio.

Les ofrecemos un **servicio de logística y transporte** propio que nos permiten garantizar los mejores plazos de entrega. Para garantizar este servicio de entrega mínimo, disponemos de diferentes almacenes intermedios distribuidos en Ciudad Real, Barcelona, Bilbao, Sevilla, Madrid, Zaragoza, Zamora y Coimbra (Portugal).

También, para su tranquilidad, si lo necesitan, disponemos de una **red de 70 instaladores** asociados autorizados. Un equipo profesional que le garantizará el mejor resultado en la medición e instalación del producto.



Para mayor comodidad y seguimiento, en PROFILTEK contamos con **el código de identificación** único de cada mampara PROFILTEK, lo podrán encontrar en el interior del logotipo que acompaña nuestros productos.

El código de identificación de su mampara es una referencia que nos permite conocer el histórico de fabricación de su unidad y que se le requerirá para cualquier repuesto que necesite o consulta que precise sobre su producto PROFILTEK.

Queremos que nuestros distribuidores satisfagan a sus clientes de la mano de PROFILTEK. Una motivación que nos permite garantizarles la disponibilidad de repuestos durante al menos 10 años tras la compra de su producto.

Garantía Certificada.

La excelencia es una de nuestras premisas más importantes. Para conseguirla, empleamos la máxima calidad de materiales y procesos en nuestros productos, avalada en base a la norma internacional EN 14428:2016, así como el marcado CE que fija las exigencias para la fabricación de mamparas de ducha.

- Propiedades óptimas de cerramiento.
- Resistencia a la corrosión.
- Resistencia al cambio seco-mojado.
- Durabilidad y estabilidad.
- Máxima estanqueidad.
- Fácil limpieza.

Control de calidad con laboratorio propio.

Gracias a los exhaustivos controles de calidad de nuestro laboratorio garantizamos el riguroso cumplimiento de todas las exigentes normativas de obligado cumplimiento en la CE, como:

- Seguridad: norma europea EN 12150-1.
- Perfilería de alta calidad: norma europea EN 12220-1.
- Recubrimiento altamente resistente: norma DIN EN ISO 2409.
- Vidrios para la edificación: norma europea EN 12150.
- Perfilería y recubrimientos: norma europea EN ISO 8994.
- Corrosión en atmósferas artificiales niebla salina EN ISO 9227.

Calidad Certificada.



UNE-EN 14428:2016
Mamparas de baño



UNE-EN 14428:2016
Mamparas de baño



UNE 166002:2014
Gestión de I+D+i



ISO 9001:2015
Sistema de gestión de la calidad



ISO 9001:2015
Sistema de gestión de la calidad



PYME INNOVADORA



PYME Innovadora

Confía en Profitek.

Ensayo 1: Productos químicos



Profitek



Otros

Ensayo 2: Niebla salina neutra



Profitek



Otros

En estas imágenes se muestra el resultado de dos ensayos habituales realizados a unas muestras de perfil de aluminio.

Se compara una muestra de perfil de aluminio cromado que utilizamos habitualmente en Profitek, con otra muestra de las mismas características de otros fabricantes conocidos en el mercado.

Contract, el alma de la decoración.

Profiltek ofrece una gran variedad de configuraciones, acabados y alternativas para la creación de espacios de baño, posibilitando múltiples soluciones para arquitectura contemporánea.

Innovación, tecnología y estética, son herramientas fantásticas en manos de quien sabe utilizarlas y quien mejor que vosotros, los profesionales del ámbito creativo, para hacerlo. Somos conscientes que una buena distribución del espacio de ducha junto con una decoración adecuada, son sin duda elementos decisivos a la hora de disfrutar positivamente de estas estancias.

Por ello, desde Profiltek ponemos al servicio de los profesionales del contract todas las posibilidades de la empresa líder en mamparas de baño, donde más de 30 años de experiencia y decenas de proyectos realizados con éxito nos avalan.

¿Tienes un proyecto? ¡Cuéntanos! Estaremos encantados en ayudarte a hacerlo realidad.

profiltek.com/es/project-division-contract





Hotel Barceló Imagine - Madrid

¡Descubre tu mampara de ducha con nuestro Decorador Virtual!

Gracias a nuestro Decorador Virtual, recientemente actualizado, podrás:

- Visualizar tu producto personalizado con alto grado de realismo y de manera rápida desde cualquier dispositivo.
- Confeccionar tus presupuestos y realizar pedidos con un solo click.
- Reducir los plazos de entrega.
- Realizar un seguimiento online del estado de tus pedidos y plazos de entrega.

profiltek.com/decorador

**NUEVA VERSIÓN ACTUALIZADA
DEL DECORADOR VIRTUAL Y
ÁREA PROFESIONAL**



Síguenos en:



**EL PRIMER DECORADOR
DE MAMPARAS
DESDE 2012**

Entra y disfruta de nuestra nueva Área Profesional.



Video Tutorial.

Nuestro apartado profesional permite realizar, de forma rápida y sencilla, todas las gestiones necesarias:

- Seguimiento online del estado de tus pedidos y plazos de entrega.
- Editar, modificar y confirmar tus presupuestos pendientes.
- Tus documentos siempre ordenados y disponibles para su descarga en formato PDF y Excel.
- Pago seguro de facturas pendientes mediante tarjeta de crédito por TPV.
- Elegir el formato en el que deseas recibir tus facturas, correos electrónicos de avisos...
- Solicitud de repuestos.
- Descarga de material gráfico: imágenes, manuales, fichas técnicas...



MÁS RÁPIDA
E INTUITIVA

ÚTIL Y FÁCIL
DE UTILIZAR

NUEVAS
FUNCIONES

ADAPTABLE
A TODOS TUS
DISPOSITIVOS

Índice

14 Acabados.

- 14** ¿Cómo elegir tu mampara ideal?
- 16** Gama completa de mamparas
- 18** Teknoclean y limpieza
- 20** Tipos de vidrio y acrílico
- 22** Acabados de perfilería
- 24** Accesorios
- 28** Barras estabilizadoras
- 30** Perfiles a grados

32 Konvert.

50 Fijos.

- 50** Fijos Nordic
- 64** Fijos One

86 Correderas.

- | | |
|--|-------------------|
| 86 Vanity  | 146 Elma |
| 96 Hit | 156 Take |
| 108 Wind | 168 Nell |
| 120 Vita | 176 Ecodux |
| 134 Moon | |

188 Abatibles / Plegables

- 188** Gallery 
- 200** Keisy
- 212** Newglass
- 230** Chloe
- 242** Arcoiris plus
- 260** Duna

272 Especiales.

286 PMR Asistencial.

298 Decorados Satinados / Imagik.

320 Infotek.

¿Cómo elegir tu mampara ideal?

1. Hueco a cubrir



2. Forma del plato

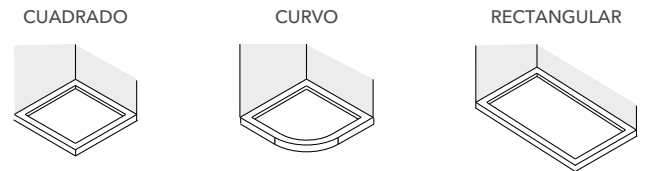

3. Acceso al espacio de ducha

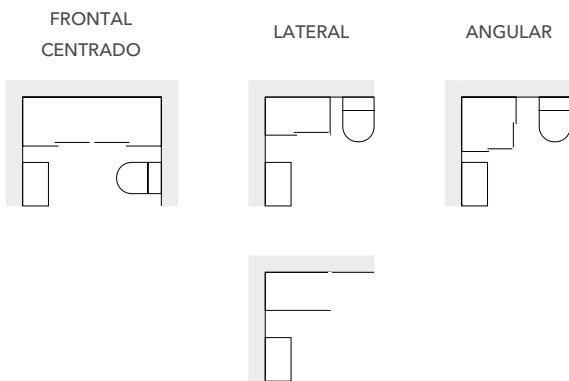

4. ¿Quién va a utilizar la ducha?



Para **personas con movilidad reducida y/o discapacidad** es importante valorar el espacio de entrada a la ducha y la facilidad de apertura de la mampara. Los modelos PMR son una opción perfecta en los casos dónde se requiera asistencia desde el exterior.

En el caso de que **los niños** utilicen la ducha, es muy importante que la mampara sea de fácil apertura, se aconseja modelos de mampara robustos, con perfilaría y de hojas correderas y fijos de ducha.

5. Selecciona el tipo de apertura

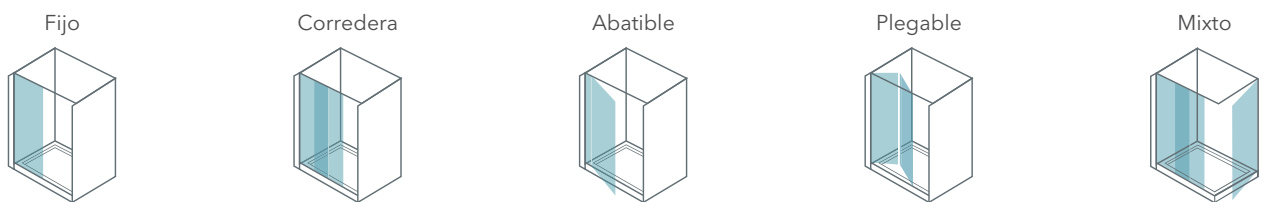

6. Selecciona el modelo



Para ayudarte, hemos realizado una tabla en la página siguiente que resume las características que reúne cada modelo. ver pág. 16.

7. Personaliza la mampara a tu gusto

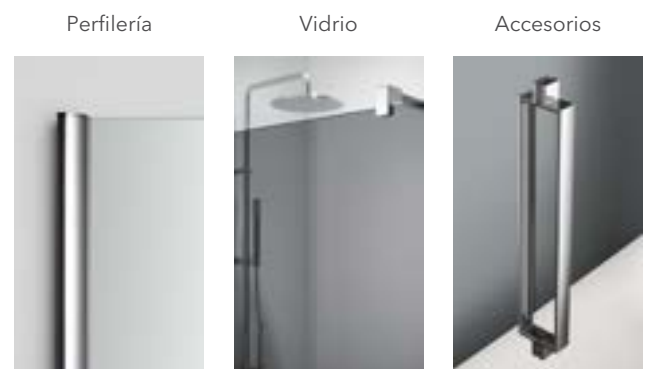

Asegurate de elegir los elementos que resulten armónicos con el resto de tu espacio de ducha, la decoración de tu casa y tus gustos personales. Acabados de perfilaría, tipos de vidrio...

CARACTERÍSTICAS GENERALES

	ESPESOR VIDRIO				ESPECIFICACIONES TÉCNICAS								
	3 mm	6 mm	8 mm	10 mm	Altura Standard	Compensación	Tipo de cierre	Nivel de estanqueidad	Sin guía inferior	Sistema Anti-vuelco de hojas	Sistema de montaje rápido	Cierre progresivo	Liberador de puerta
FIJOS NORDIC			✓		195 cm	10 mm		3	✓				
FIJOS ONE		✓	✓	✓	195 cm	Según modelo		3	✓				
N VANITY			✓		195 cm	20 mm	Magnético o de contacto	2		✓			
HIT		✓			195 cm	10 mm	Magnético o de contacto	2	✓	✓	✓	✓	✓
WIND		✓			195 cm	15 mm	Magnético o de contacto	2	✓	✓	✓		
VITA			✓		195 cm	10 mm	Magnético o de contacto	2	✓	✓	✓	✓	
MOON			✓		195 cm	10 mm	Magnético o de contacto	2	✓	✓	✓		
ELMA		✓			195 cm	20 mm	Magnético o de contacto	1		✓	✓	✓	✓
TAKE		✓			195 cm	20 mm	Magnético o de contacto	2		✓	✓		
NELL		✓			195 cm	15 mm	Gomas de estanqueidad	2	✓	✓	✓		
ECODUX	✓				195 cm	20 mm*	Magnético	1					
N GALLERY			✓		195 cm	15 mm	Magnético o de contacto	2					
KEISY			✓		195 cm	20 mm*	Magnético o de contacto	2					
NEWGLASS		✓	✓		195 cm	±2 mm frontal, ±7 mm lateral*	Magnético o de contacto	2					
CHLOE		✓	✓		195 cm	- (*)	Magnético o goma estanqueidad	2					
ARCOIRIS PLUS		✓			195 cm	20 mm 15 mm fijos	Magnético o de contacto	2					
DUNA	✓				195 cm	30 mm	Bandas magnéticas o gomas de estanqueidad	1					
ESPECIALES		✓	✓	✓	195 cm	Según modelo	Magnético o de contacto	2					
PMR		✓			80 ó 195 cm*	20 mm	Cierre magnético	2					

*Cuadro de características generales. Para más detalle aconsejamos revisar las características y avisos en cada una de las series.

* Ver compensación en características de la serie.

NIVEL DE ESTANQUEIDAD

Dependiendo del tipo de mampara seleccionada pueden filtrarse pequeñas cantidades de agua y acabar saliendo de la ducha debido a la instalación, el uso, o las características de la mampara. A modo de guía, hemos dividido nuestros productos en 3 niveles:

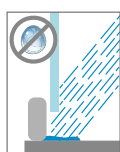

NIVEL 1
Espacio de ducha con perfiles inferiores. Mamparas de alto hermetismo. Minimiza la aparición de salpicaduras.



NIVEL 2
Espacio de ducha con perfiles reducidos. Mayor elegancia y diseño. No se garantiza hermetismo. Posible aparición de salpicaduras.















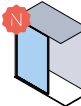





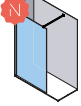



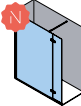
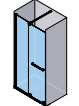

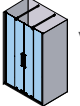

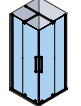











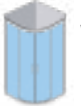





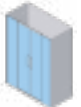
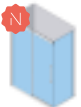
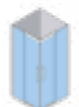



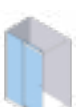





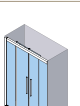

NIVEL 3
Espacio de ducha abiertos y sin perfiles. Mayor elegancia, diseño y fácil limpieza. Poco hermetismo. Se producen salpicaduras de agua con facilidad.









FIJOS

CORREDERAS

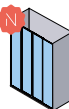

KONVERT	 HIT CORREDERA P. 40	 NEWGLASS ABATIBLE P. 42	 NEWGLASS PLEGABLE P. 44	 ARCOIRIS PLUS PLEGABLE P. 46		
FIJOS NORDIC	 FN-2001 P. 62	 ^N FN-2016 P. 62	 FN-2015 P. 62	 FN-2002 P. 63		
	 OB-2000 P. 79	 OV-2000 P. 79	 PF-2000 P. 79	 OT-2000 P. 80	 ^N OT-2001 LYON P. 80	 OL-2000 P. 81
	 OL-2015 P. 81	 OT-2016 P. 82	 AC-240 P. 82	 ^N GA-240 P. 82		
VANITY	 VY-210 P. 94	 VY-250 P. 94	 VY-225 P. 94	 VY-216 P. 95	 VY-220 P. 95	
	 HI-210 P. 104	 HI-230 P. 104	 HI-250 P. 104	 HI-225 P. 105	 ^N HI-216 P. 105	
	 HI-220 P. 105	 HI-290 P. 106				
	 WI-210 P. 116	 WI-230 P. 116	 WI-225 P. 116	 ^N WI-216 P. 116	 WI-220 P. 117	 WI-260 P. 117
	 ^N WI-261 P. 117	 WI-290 P. 118				
	 VA-210 P. 130	 VA-211 P. 130	 VA-230 P. 130	 VA-250 P. 131	 VA-225 P. 131	 ^N VA-216 P. 131
	 VA-220 P. 131	 VA-221 P. 132	 VA-290 P. 132			
	 MO-210 P. 142	 MO-250 P. 142	 MO-225 P. 142	 ^N MO-216 P. 142	 MO-220 P. 143	 MO-290 P. 143
	 EL-210 P. 154	 EL-225 P. 154	 ^N EL-216 P. 154	 EL-220 P. 154	 EL-290 P. 155	
	 TA-210 P. 164	 TA-211 P. 164	 ^N TA-216 P. 164	 ^N TA-217 P. 165	 TA-290 P. 165	
 NE-210 P. 174	 ^N NE-216 P. 174					

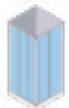
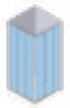









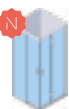

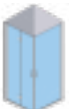

CORREDERAS

ECODUX	 EC-211 P. 184	 EC-210 P. 184	 EC-225 P. 184	 EC-216 P. 184	 EC-217 P. 185	 EC-220 P. 185
	 EC-226 P. 185	 EC-227 P. 185	 EC-260 P. 186	 EC-290 P. 186		

Z

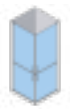
ABATIBLES/PLEGABLES

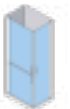
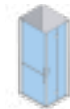
GALLERY	 GA-206 P. 198	 GA-216 P. 198	 GA-209 P. 198	 GA-213 P. 198	 GA-240 P. 199				
	KEYSY	 KE-210 P. 208	 KE-205 P. 208	 KE-206 P. 208	 KE-207 P. 209	 KE-216 P. 209	 KE-220 P. 209	 KE-208 P. 210	 KE-210 P. 210
NEWGLASS	 NG-210 P. 224	 NG-205 P. 224	 NG-206 P. 224	 NG-207 P. 225	 NG-216 P. 225	 NG-208 P. 225	 NG-220 P. 226	 NG-210 P. 226	 NG-220 P. 226
	 NG-213 P. 226	 NG-290 P. 226	 NG-218 P. 227	 NG-226 P. 227	 NG-219 P. 227	 NG-227 P. 228			
CHLOE	 CH-210 P. 238	 CH-205 P. 238	 CH-206 P. 238	 CH-207 P. 238	 CH-216 P. 239	 CH-208 P. 239	 CH-220 P. 239	 CH-210 P. 239	 CH-220 P. 239
	 CH-213 P. 239	 CH-290 P. 240							
ARCOIRIS PLUS	 AC-210 P. 254	 AC-205 P. 254	 AC-206 P. 254	 AC-207 P. 254	 AC-216 P. 255	 AC-208 P. 255	 AC-220 P. 255	 AC-210 P. 255	 AC-220 P. 255
	 AC-213 P. 255	 AC-240 P. 256	 AC-290 P. 256	 AC-218 P. 256	 AC-219 P. 257	 AC-219 P. 257			
DUNA	 DU-211 P. 268	 DU-219 P. 268	 DU-221 P. 268	 DU-212 P. 268	 DU-290 P. 269				

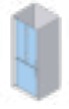
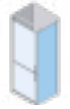
ESPECIALES	 ES-218 P. 282	 ES-210 P. 282	 ES-214 P. 282	 ES-215 P. 282	 ES-216 P. 283	 ES-217 P. 283	 ES-219 P. 283
	 ES-213 P. 283	 ES-290 P. 284	 ES-225 P. 284				
PMR	 AS-232 P. 294	 AS-236 P. 294	 AS-230 P. 294	 AS-237 P. 294	 AS-238 P. 294	 AS-210 P. 295	 AS-218 P. 295
	 AS-239 P. 295	 AS-290 P. 295					

TEKNOCLEAN

Nuestro ADN está claramente marcado por la innovación para el desarrollo de nuevas soluciones que ayuden a mejorar la experiencia del cliente. De esa innovación nace **Teknoclean**, un sistema inteligente, aplicable a la superficie de vidrio formando una película protectora que repele líquidos y que minimiza las incrustaciones de suciedad y cal ofreciendo una limpieza impecable, rápida y duradera.

Un estudio de **Profiltek**, después de numerosas y rigurosas pruebas de resistencia, certifica la eficacia y fiabilidad del sistema Teknoclean, habiendo obtenido los mejores resultados y certificando que los métodos de aplicación proporcionan una correcta adhesión, permitiendo que las mamparas puedan limpiarse más rápida y cómodamente.

Entre las principales ventajas del uso de **Teknoclean** en las mamparas, podríamos destacar:

- Limpieza más fácil.
- Aspecto nuevo durante más tiempo.
- Minimiza los depósitos de cal y sustancias contaminantes.
- Proporciona una superficie antiadherente.
- Recubrimiento resistente a los productos de limpieza habituales.
- Protege de las manchas difíciles como aceites o sustancias grasas.

TEKNOCLEAN: 4.000 ciclos de frotado. **8 años sin cal***

TEKNO
CLEAN



CON TEKNOCLEAN

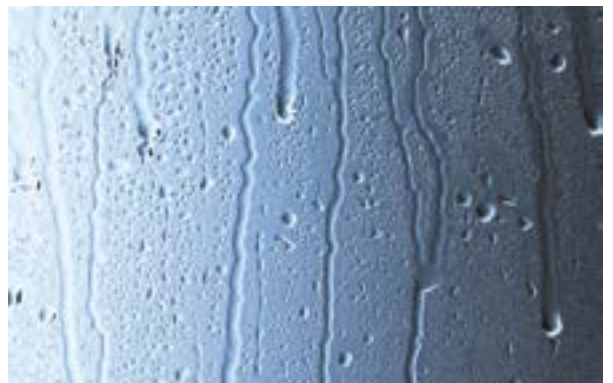

SIN TEKNOCLEAN

* El tratamiento Teknoclean no es un tratamiento autolimpiante, por eso aconsejamos una limpieza regular de su mampara con los productos recomendados por el fabricante. La durabilidad del tratamiento puede alcanzar los 8 años si se realiza el mantenimiento adecuado.

Limpieza y mantenimiento

TU MAMPARA SIEMPRE LIMPIA

Profiltek ha desarrollado el sistema **TEKNOCLEAN**, el cual proporciona un tratamiento que, aplicado sobre el vidrio, repele los líquidos y minimiza las incrustaciones de cal y suciedad. Este innovador sistema permite una limpieza más eficaz y con menor esfuerzo.

Aún con **TEKNOCLEAN**, todas las mamparas requieren un mínimo cuidado para mantener un aspecto limpio e impecable. Tener una mampara impecable es muy sencillo, tan solo tenemos que seguir una serie de consejos prácticos.

La humedad es el principal enemigo de nuestras mamparas, ya que puede provocar la aparición de bacterias o moho. Una forma práctica de mantener la mampara de vidrio en condiciones es:

- Ventilar el cuarto de baño.
- Secar la mampara después de cada uso, con un paño que no deje restos de pelusa o una varilla con goma en el extremo.

REALIZAR UNA LIMPIEZA FRECUENTE DE SU MAMPARA

- Elegir limpiadores que no puedan agredir las superficies metálicas, en ningún caso deben utilizarse trapos abrasivos, estropajos o materiales que puedan dañar estas superficies.
- Usar exclusivamente productos neutros no ácidos ni reactivos (como las lejías, amoníacos, ácidos), ya que pueden rayar o dañar los cristales, especialmente si nuestra mampara ha recibido un tratamiento especial previo.
- No usar desincrustantes ácidos o productos que contengan hipoclorito de sodio, hidróxido de sodio o productos no aptos para la limpieza de superficies laqueadas, incluso detergentes abrasivos a base de cloro o que contengan lejía o solventes, ya que éstos perjudicarían tanto el armazón anodizado como el pintado. El uso de estos productos puede causar corrosión, la formación de ampollas sobre los perfiles pintados y/o deteriorar la impresión digital.



PROCESO DE LIMPIEZA

- 1 Rociar la mampara con el producto limpiador.
- 2 Dejar actuar unos minutos.
- 3 Frotar con una esponja no abrasiva y secar bien hasta que quede limpio y reluciente. Este proceso es siempre el mismo, es recomendable secar las superficies de la mampara después de su uso.



Tipos de vidrio y acrílico



Transparente



Gris humo



Azul



Ácido



Master Carré



Carglass



Wavy



Espejo Mirastar



Ecliptek



Satinado



Imagik

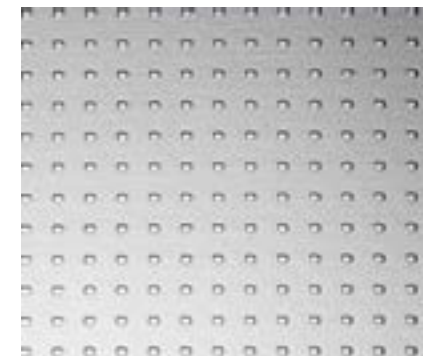

Acrílico Point

LA DECORACIÓN DE IMAGIK ESTÁ DISPONIBLE SOBRE VIDRIO
TRANSPARENTE, AZUL O GRIS HUMO.

POSIBILIDADES DE ELECCIÓN DE VIDRIOS / ACRÍLICO

		MAMPARAS FRONTALES Y ANGULARES										ACRÍLICO POINT	
		Transparente	Gris Humo	Azul	Ácido	Master Carré	Carglass	Wavy	Mirastar	Ecliptek	Satinado		Imagik
	KONVERT	✓	✓	✓	✓	✓	✓		✓		✓	✓	
	FIJOS NORDIC	✓	✓	✓	✓	✓		✓	✓	✓	✓	✓	
	FIJOS ONE	✓	✓	✓	✓	✓	✓		✓		✓	✓	
N	VANITY	✓	✓	✓	✓	✓					✓	✓	
	HIT	✓	✓	✓	✓	✓	✓				✓	✓	
	WIND	✓	✓	✓	✓	✓	✓				✓	✓	
	VITA	✓	✓	✓	✓	✓	✓				✓	✓	
	MOON	✓	✓	✓	✓	✓	✓				✓	✓	
	ELMA	✓	✓	✓	✓	✓	✓				✓	✓	
	TAKE	✓	✓	✓	✓	✓	✓				✓	✓	
	NELL	✓	✓	✓	✓	✓	✓				✓	✓	
	ECODUX	✓			✓	✓	✓				✓	✓	✓
N	GALLERY	✓	✓	✓	✓	✓					✓	✓	
	KEISY	✓	✓	✓	✓	✓					✓	✓	
	NEWGLASS	✓	✓	✓	✓	✓	✓				✓	✓	
	CHLOE	✓	✓	✓	✓	✓	✓				✓	✓	
	ARCOIRIS PLUS	✓	✓	✓	✓	✓	✓				✓	✓	
	DUNA	✓			✓	✓	✓				✓	✓	✓
	ESPECIALES	✓	✓	✓	✓	✓	✓				✓	✓	
	PMR	✓	✓	✓	✓	✓	✓						

Ver disponibilidad en tarifa según modelo.

		MAMPARAS CURVAS				ACRÍLICO POINT
		Transparente	Master Carré	Carglass	Arenado	
	WIND	✓			✓	
	ECODUX	✓	✓	✓	✓	✓

INFORMACIÓN ADICIONAL

- » Cuadro de características generales. Para más detalle aconsejamos revisar las posibilidades de acabados en cada una de las series.
- » Carglass no disponible para vidrio de 8 mm.
- » La serie Fijos One de 10 mm, solo disponible en vidrio Transparente y Ácido.
- » La decoración con Satinado e Imagik no está disponible para mamparas curvas. Mamparas curvas solo disponibles con Arenados.

Acabados perfilería



Blanco*



Blanco Mate



Plata*

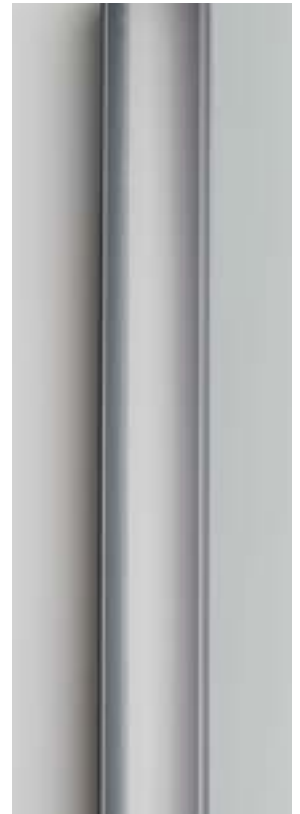

Plata Alto Brillo*



Cromo Brillo



Oro Mate



Negro

* Para estos acabados de perfilería, las manetas, pomos, toalleros, embellecedores y perfiles base se suministrarán en Cromo Brillo.

POSIBILIDADES DE ELECCIÓN DE ACABADOS

		ACABADOS						
		Blanco	Blanco Mate ^N	Plata	Plata Alto Brillo	Cromo Brillo	Oro Mate	Negro
^N	KONVERT	✓		✓	✓	✓		✓
	FIJOS NORDIC		✓		✓		✓	✓
	FIJOS ONE	✓	✓	✓	✓	✓	✓ ^N	✓
	VANITY		✓		✓	✓		✓
	HIT	✓		✓	✓	✓ ^N		✓ ^N
	WIND	✓		✓	✓			
	VITA		✓	✓		✓		✓
	MOON					✓		
	ELMA	✓ ^N		✓ ^N	✓	✓ ^N		
	TAKE	✓		✓	✓			
	NELL	✓		✓	✓			
	ECODUX	✓		✓	✓	✓		
	GALLERY		✓			✓	✓	✓
	KEISY	✓		✓	✓	✓		
	NEWGLASS					✓		✓
	CHLOE					✓		
	ARCOIRIS PLUS	✓		✓	✓	✓		✓
	DUNA	✓		✓	✓			
	ESPECIALES	✓		✓	✓	✓		✓
	PMR	✓		✓	✓	✓		✓

Ver disponibilidad en tarifa según modelo.

Accesorios

MANETAS



Cromo Brillo

MANETA OXFORD



Negro



Cromo Brillo

MANETA TURÍN



Negro



Blanco Mate



Cromo Brillo

MANETA LONDON



Cromo Brillo

MANETA PARÍS



Negro



Cromo Brillo

MANETA NANTES



Cromo Brillo



Blanco Mate



Negro



Oro Mate



Cromo Brillo

MANETA MÓNACO



Negro



Cromo Brillo

MANETA SIENA



Negro



Negro



Cromo Brillo

MANETA ROMA



Blanco Mate

POMOS, TIRADORES Y TOALLEROS



Cromo Brillo

POMO OSLO

Blanco Mate



Cromo Brillo

POMO SOFÍA

Negro



Cromo Brillo

POMO DENVER

Cromo Brillo

POMO VERSALLES**GLASS HOLE**

Cromo Brillo

TIRADOR GANTE

Cromo Brillo

TOALLERO VIENA

Negro



Blanco Mate



Cromo Brillo

TOALLERO SIDNEY

Negro

**PERCHA INTEGRADA**

**POSIBILIDAD DE
PERSONALIZAR
TU MAMPARA
CON
ACCESORIOS.**

**VISUALIZA TU
COMPOSICIÓN
DE MAMPARA
EN EL
DECORADOR
VIRTUAL**

		MANETAS										
		Oxford	London	París	Turín	Mónaco	Berlín	Siena	Nantes	Gante	Roma	
N	KONVERT	OP			✓							
	FIJOS NORDIC											
	FIJOS ONE											
N	VANITY				OP			OP			✓	
	HIT	OP		✓	OP	OP		OP				
	WIND	OP		OP	OP	✓		OP	OP			
	VITA	OP		OP	✓	OP		OP				
	MOON	OP		OP	OP	OP		OP	OP			
	ELMA	OP		OP	OP	✓		OP				
	TAKE	OP			OP	OP		OP	OP			
	NELL	OP			OP	OP		OP	✓			
	N	GALLERY						✓				
		KEISY	OP	✓	OP	OP			OP			
NEWGLASS		OP	OP	OP	OP	OP		✓	OP			
CHLOE		OP	OP	OP	OP	OP		OP	OP			
ARCOIRIS PLUS		OP	OP	OP	OP	OP		✓	OP			
DUNA										✓		
	ESPECIALES	OP	OP	OP	OP	OP	OP	OP	OP			
	PMR								✓			

✓ : DE SERIE

OP : OPCIONAL

ESQUEMAS ACCESORIOS

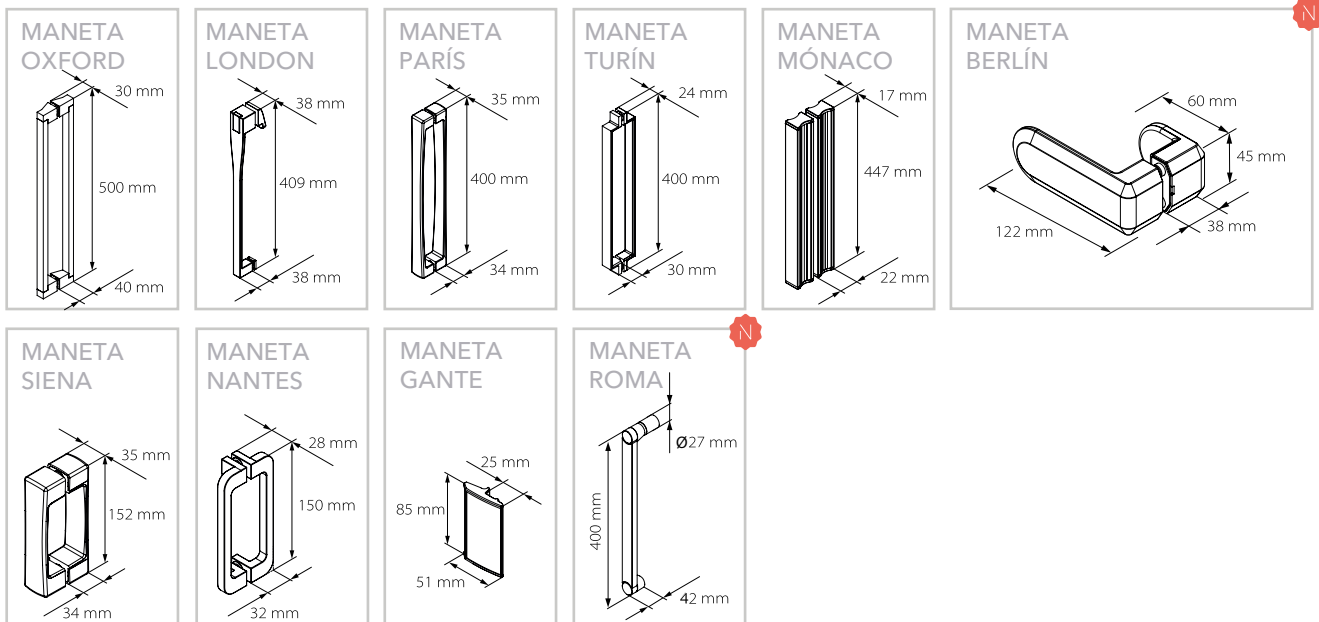

*Cuadro de características generales. Para más detalle aconsejamos revisar cada una de las series.

	POMOS					TOALLEROS		
	Denver	Oslo	Sofía	Versalles	Glass Hole	Toallero Viena	Toallero Sidney	Percha Integrada
KONVERT								
FIJOS NORDIC						OP	OP	
FIJOS ONE						OP	OP	OP
N VANITY					OP	OP	OP	
HIT	OP		OP	OP	OP	OP	OP	
WIND	OP			OP	OP	OP	OP	
VITA	OP	OP		OP	OP	OP	OP	
MOON	✓			OP	OP	OP	OP	
ELMA	OP			OP	OP	OP	OP	
TAKE	OP			✓	OP	OP	OP	
NELL	OP			OP	OP	OP	OP	
N GALLERY		OP			OP	OP	OP	
KEISY					OP	OP	OP	
NEWGLASS		OP	OP		OP	OP	OP	
CHLOE		✓	OP		OP	OP	OP	
ARCOIRIS PLUS		OP	✓			OP	OP	
DUNA						OP	OP	
ESPECIALES	OP	OP	OP	OP	OP	OP	OP	OP
PMR								

✓ : DE SERIE

OP : OPCIONAL

COMBINA LOS ACCESORIOS A TU GUSTO

Proponemos distintas combinaciones de accesorios para todas las series. Si te gusta cualquier otra combinación que no esté representada, contacta con Customer Service y te informaremos.

TOALLEROS

- Si no se indica lo contrario, el toallero se coloca centrado a mitad de la altura de la mampara.
- Los toalleros siempre van colocados en vidrios con ancho mínimo de 600 mm.

IDEA

Utiliza la maneta Oxford como toallero colocándolo en horizontal en series abatibles, a partir de F = 600 mm.

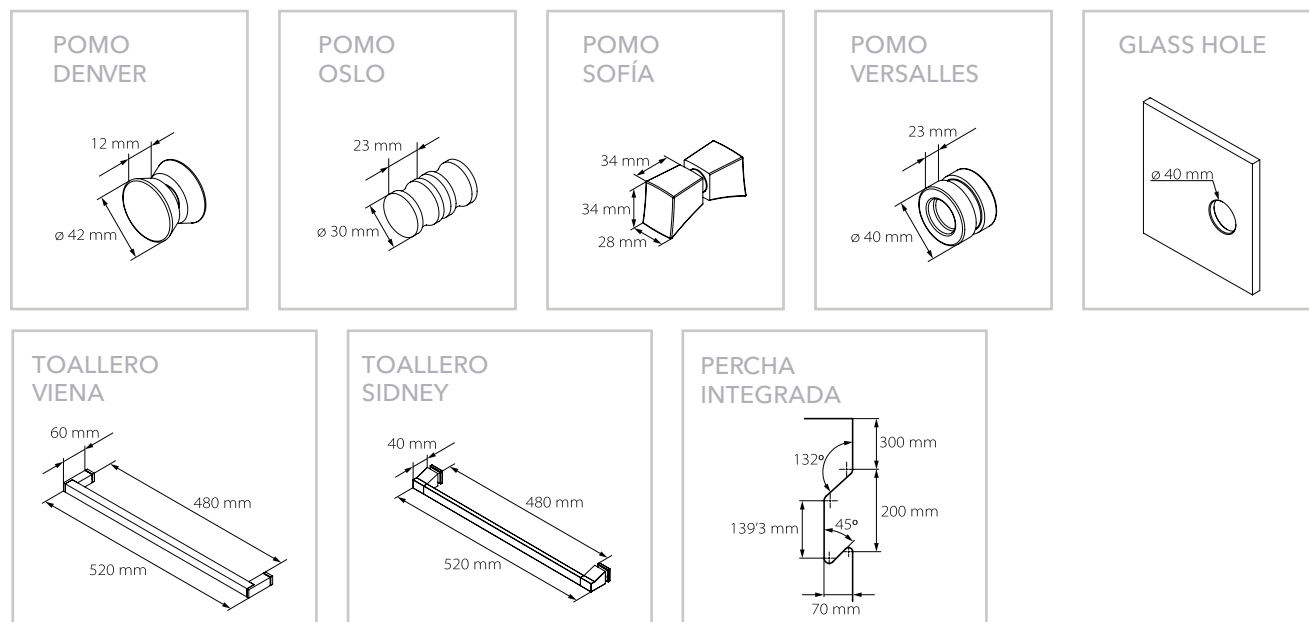

*Cuadro de características generales. Para más detalle aconsejamos revisar cada una de las series.

Barra estabilizadora multiposición

CARACTERÍSTICAS

- Una sola barra para los espesores 6, 8, 10 y 12 mm gracias a los diferentes protectores de vidrio que ofrece el producto. También disponible para fijos perfilados.
- Adaptable a la longitud del hueco. Se suministra con una longitud de 1 m y se corta in situ a medida.
- Para medidas de hueco superiores es posible aumentar la longitud de la barra hasta 1,3 m bajo pedido.
- En el caso de la barra de pared-pared se suministra con una longitud de 2000 mm. Para medidas superiores es posible aumentar la longitud de la barra hasta 2500 mm. Imprescindible indicarlo en el pedido.
- Acabado Cromo Brillo, Blanco Mate, Negro y Oro Mate.
- Una única barra que ofrece multiposición en función de las necesidades del cliente: ANGULAR (a derecha y a izquierda) o RECTA.



Cromo Brillo



Negro

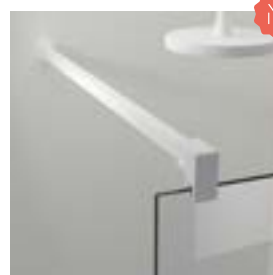

Blanco Mate

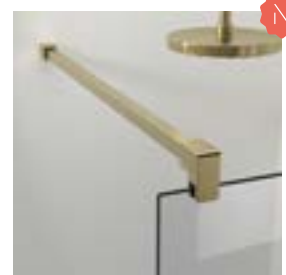

Oro Mate

BARRAS MULTIPOSICIÓN PARA FIJOS



Vidrio-techo lateral



Suelo-techo



Vidrio-techo



Pared-pared

BARRAS ESTABILIZADORAS MULTIPOSICIÓN. OTRAS CONFIGURACIONES



Conector T



Pared-pared

PARA MÁS INFORMACIÓN DE
BARRAS ESTABILIZADORAS
VER PÁGINA 322

BARRA ESTABILIZADORA FIJOS NORDIC



Blanco Mate



Plata Alto Brillo



Oro Mate



Negro

Barra multiposición solo disponible para Fijos Nordic.

BARRA VANITY



Blanco Mate

Solo disponible para Serie Vanity.



Cromo Brillo



Negro

BARRA LED LYON

Solo disponible para Fijos One



Cromo Brillo



Negro

BARRA
ESTABILIZADORA
+ LUMINARIA LED
¡ILUMINA TU
ESPACIO DE DUCHA!

Perfiles a grados



Perfiles a grados para soluciones de 90° hasta 270°. Disponible en Blanco, Plata Alto Brillo y Negro.



DISPONIBILIDAD SEGÚN SERIES

	BLANCO	PLATA ALTO BRILLO	NEGRO
FIJOS OT/OV	✓	✓	✓
VANITY		✓	✓
ELMA	✓	✓	
ECODUX	✓	✓	
GALLERY			✓
ARCOIRIS PLUS	✓	✓	✓
DUNA	✓	✓	
ESPECIALES	✓	✓	✓
PMR	✓	✓	✓

Para otras series, consultar viabilidad técnica.

EJEMPLOS DE CONFIGURACIÓN CON PERFILES

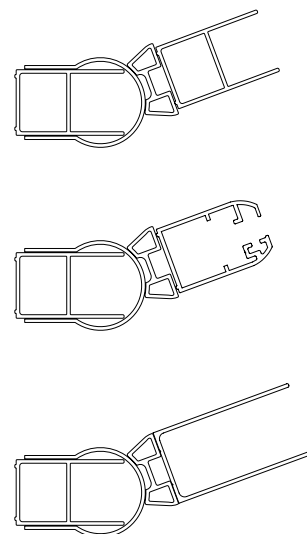

MEDIDAS GENERALES

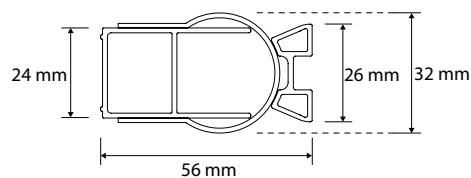

El conjunto de perfiles tiene una medida de 56 mm. El ancho del perfil a pared es de 24 mm, mientras que el perfil que marca los grados tiene un ancho de 26 mm. El diámetro del perfil circular es de 32 mm.

POSICIONES

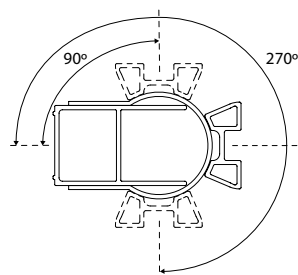

Las posiciones que pueden adoptar los perfiles va desde 90° hasta 270°.

COMPENSACIÓN

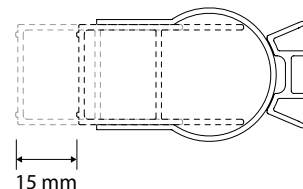

La compensación que admiten los perfiles a grados es de 15 mm.

MEDIDA DE LA MAMPARA: $X \neq Y$

DEBE TENERSE EN CUENTA LA POSICIÓN DEL CONJUNTO DE PERFILES A GRADOS EN LA TOMA DE MEDIDAS $X \neq Y$

Para la misma medida de hueco (M) la medida de la mampara puede variar tal y como se refleja en el esquema con las cotas X e Y dependiendo de los grados del plato de ducha.

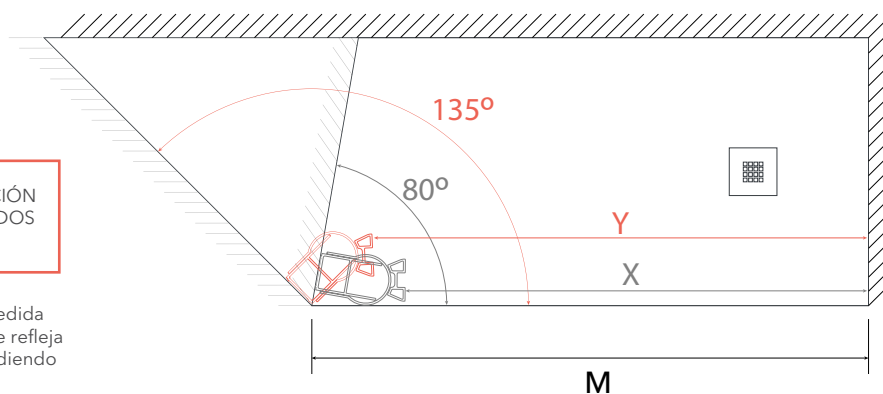



PROFILTEK

Ahora KONVERT HIT
disponible en Negro y
Cromo Brillo



Posibilidad de armario
con baldas regulables



Ahora disponible con
Fijo lateral



Konvert
SOLUTION

Kit para sustituir bañera por una mampara + plato de ducha + espacio de almacenaje.

Konvert

SOLUTION

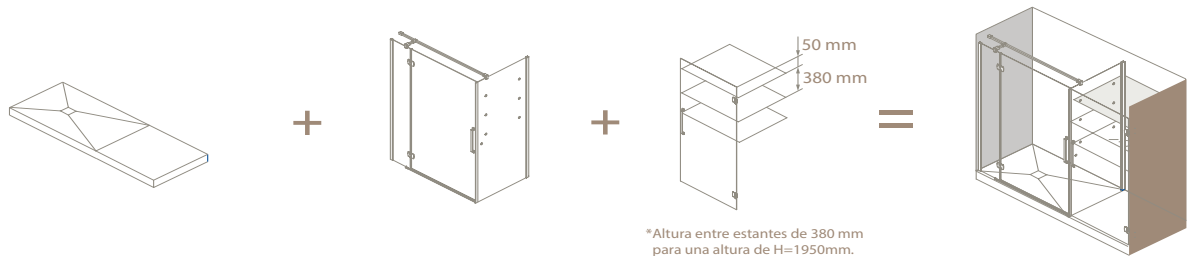

Convierte tu antigua bañera en un nuevo espacio de ducha con una amplia zona de almacenaje.

1. Selecciona el acabado y dimensiones de tu plato KONVERT*.
2. Instala tu plato y facilítanos el modelo de mampara y las dimensiones de tu espacio.
3. Instala tu mampara y armario. **Así de fácil, así de rápido.**

CARACTERÍSTICAS:

- » Mampara frontal con hoja abatible de armario. Opcional fijo lateral.
- » Vidrio de seguridad de 6 mm de espesor.
- » Armario con dos baldas y tapa en acabado Ácido de serie. Opcional baldas regulables en altura.
- » Maneta de serie Turín en Cromo Brillo o Negro.
- » Fijo separador del cerramiento de 6 mm y en acabado Ácido.
- » Perfil a pared con compensación hasta 20 mm.
- » Compensación del lateral fijo 20 mm.
- » Equipada con cierre solape.
- » Perfil base acabado Cromo Brillo o Negro.
- » Barra estabilizadora multiposición en Cromo Brillo o Negro.
- » Acabados de perfilaría según modelo mampara.



VIDEO DE
INSTALACIÓN

<https://youtu.be/-U9IetNIHIE>



* Las configuraciones Konvert (mampara + armario) solo disponibles para el plato Konvert. Se desaconseja el uso de este conjunto para cualquier otro plato que no sea Konvert.

Konvert con baldas regulables en altura.

OPCIONAL
SIN COSTE
ADICIONAL

- » Opción de baldas regulables en altura según necesidades.
- » Opción de aumentar y disminuir las baldas.
- » Puerta del armario con cierre magnético.





1. HIT. Frontal 1 hoja corredera + 1 fija + 1 abatible de armario · Aluminio acabado Negro · Vidrio mampara Transparente · Vidrio armario Ácido · Baldas acabado Ácido · Maneta Turín de serie · Plato Konvert Blanco.



2. HIT CON FIJO LATERAL. Frontal 1 hoja corredera + 1 fija + 1 abatible de armario + 1 fijo lateral · Aluminio acabado Cromo Brillo · Vidrio mampara Transparente · Vidrio armario y fijo lateral Ácido · Baldas acabado Ácido · Maneta Turín de serie · Plato Konvert Blanco.



1. NEWGLASS ABATIBLE. Frontal 1 hoja fija + 1 abatible + 1 abatible de armario. · Acabado Cromo Brillo · Vidrio mampara Transparente · Vidrio armario espejo Mirastar · Baldas acabado Ácido · Maneta Turín de serie · Plato Konvert Negro.

2. NEWGLASS PLEGABLE. Frontal 2 hojas plegables+ 1 abatible de armario. · Acabado Negro · Vidrio mampara Transparente · Vidrio armario Ácido · Baldas acabado Ácido · Maneta Turín de serie acabado Negro · Plato Konvert Antracita.



1. ARCOIRIS PLUS PLEGABLE. Frontal 2 hojas plegables+ 1 abatible de armario · Acabado Cromo Brillo · Vidrio mampara Transparente · Vidrio armario Ácido · Baldas acabado Ácido · Maneta Turín de serie · Plato Konvert Blanco.

SERIE FN NORD

CARACTERÍSTICAS:

- » Mampara de hojas fijas perfiladas en aluminio.
- » Vidrio templado de 8 mm de espesor.
- » Compensación de perfiles de 10mm.
- » Barra estabilizadora multiposición en acabado Cromo Brillo, Negro, Blanco Mate u Oro Mate.
- » Vidrio tecnológico Ecliptek opcional para FN-2000, FN-2015 y FN-2016. Ver especificaciones técnicas en pág. 60.
- » Toalleros acabado Cromo Brillo, Negro o Blanco Mate opcionales según modelo.
- » Teknoclean opcional.





Nuevo acabado de
perfilería Blanco Mate



Nuevo acabado de
vidrio Wavy

PROFITEK CERCAJOS DICC

1





AHORA
DISPONIBLE EN
BLANCO MATE



1. FN-2001. 120x195cm · Frontal 1 hoja fija perfilada · Aluminio acabado Blanco Mate · Vidrio Transparente. Decorado Imagik Fabrik V Nordic (COS-27-01-A)





 NUEVO VIDRIO WAVY

1. FN-2001. 120x195cm · Frontal 1 hoja fija perfilada · Aluminio acabado Negro · Vidrio Gris Humo. **2. FN-2001.** 160x195cm · Frontal 1 hoja fija perfilada · Aluminio acabado Negro · Vidrio Ácido. **3. FN-2001.** 160x195cm · Aluminio acabado Plata Alto Brillo · Vidrio espejo Mirastar. **4. FN-2001.** 120x195cm · Frontal 1 hoja fija perfilada · Aluminio acabado Oro Mate · Vidrio Wavy. **5. Detalle.** Vidrio Wavy · Aluminio acabado Oro Mate.





1. FN-2002. 140x195cm · Frontal 2 hojas fijas perfiladas · Aluminio acabado Negro · Vidrio Transparente.

2. FN-2002. 100x195cm · Frontal 2 hojas fijas perfiladas · Aluminio acabado Negro · Vidrio Transparente · Decorado Imagik modelo Paralel (TEX-09-01 A).

3. FN-2015. 120x220cm · Aluminio acabado Negro · Vidrio Transparente.



1. FN-2016. 120x240cm · 1 Hoja fija de suelo a techo a pared · Aluminio acabado Negro · Vidrio Gris Humo. **2. FN-2001.** 120x195cm · Aluminio acabado Negro · Vidrio tecnológico Ecliptek ON. **3. FN-2001.** 120x195cm · Aluminio acabado Negro · Vidrio tecnológico Ecliptek OFF.

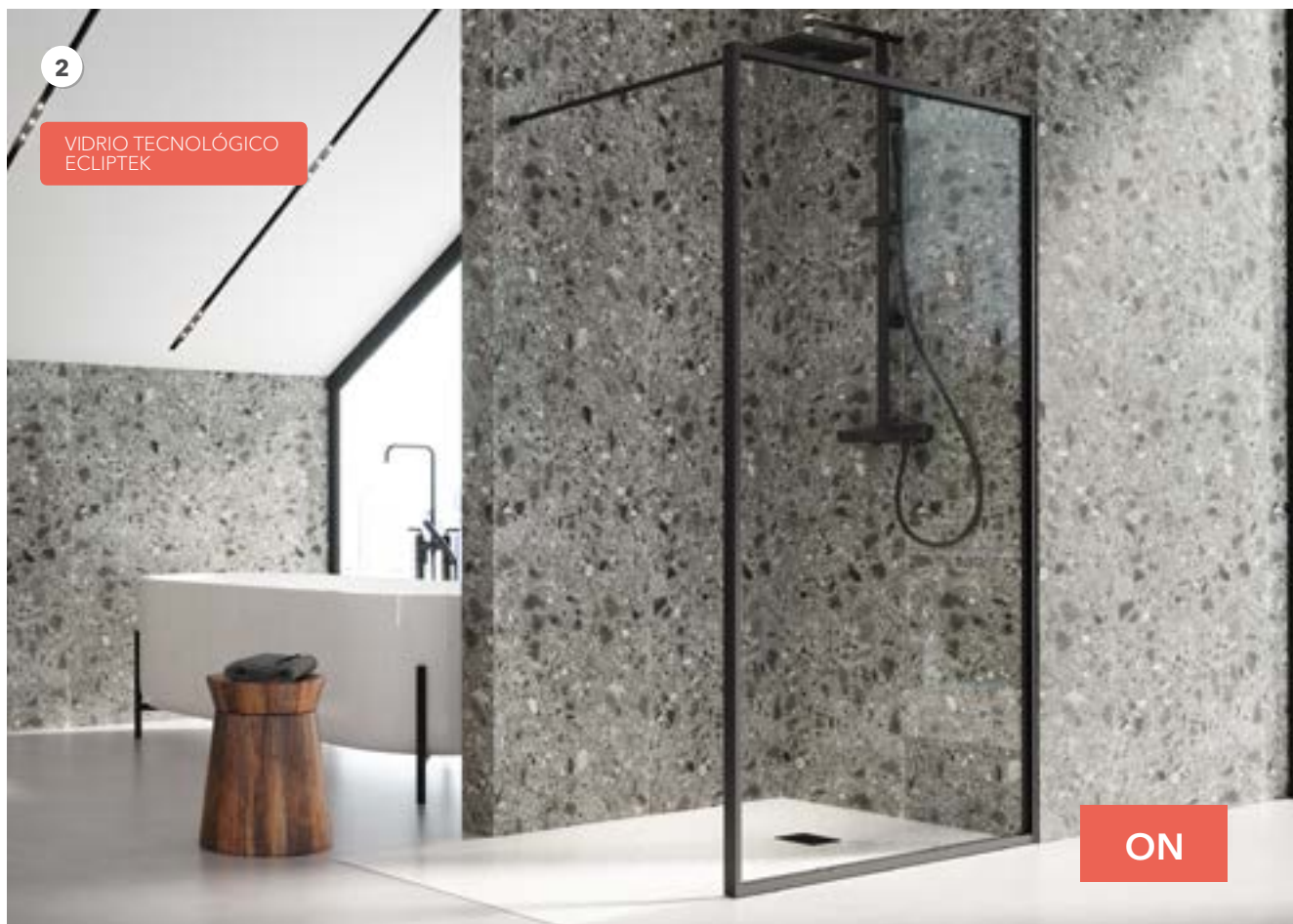

La instalación de un fijo Nordic con Eclipsek requiere tenerse en cuenta en la fase inicial de la reforma del baño debido a la preinstalación que necesita.

SERIE ONE

CARACTERÍSTICAS:

- » Amplia variedad de modelos y acabados de fijos.
- » Mamparas de una hoja fija 100% personalizables y confeccionadas a medida según la necesidad de cada baño.
- » Posibilidad de escoger el espesor del vidrio, el tipo de perfil y la barra de sujeción que se adapte al espacio de baño.
- » Gran variedad de accesorios como toalleros, perchas integradas, barra LED y cortes especiales en la mampara.
- » Fijo con barra estabilizadora LED. Disponible en acabados Cromo Brillo y Negro.
- » Posibilidad de decorados Satinados o Imagik.



100%
PERSONALIZABLE



PROFILTEK

Fijos OT-2000 y OV-2000
ahora disponibles en Oro
Mate y Fijo OT-2000 en
Blanco Mate

ONE

Fijos

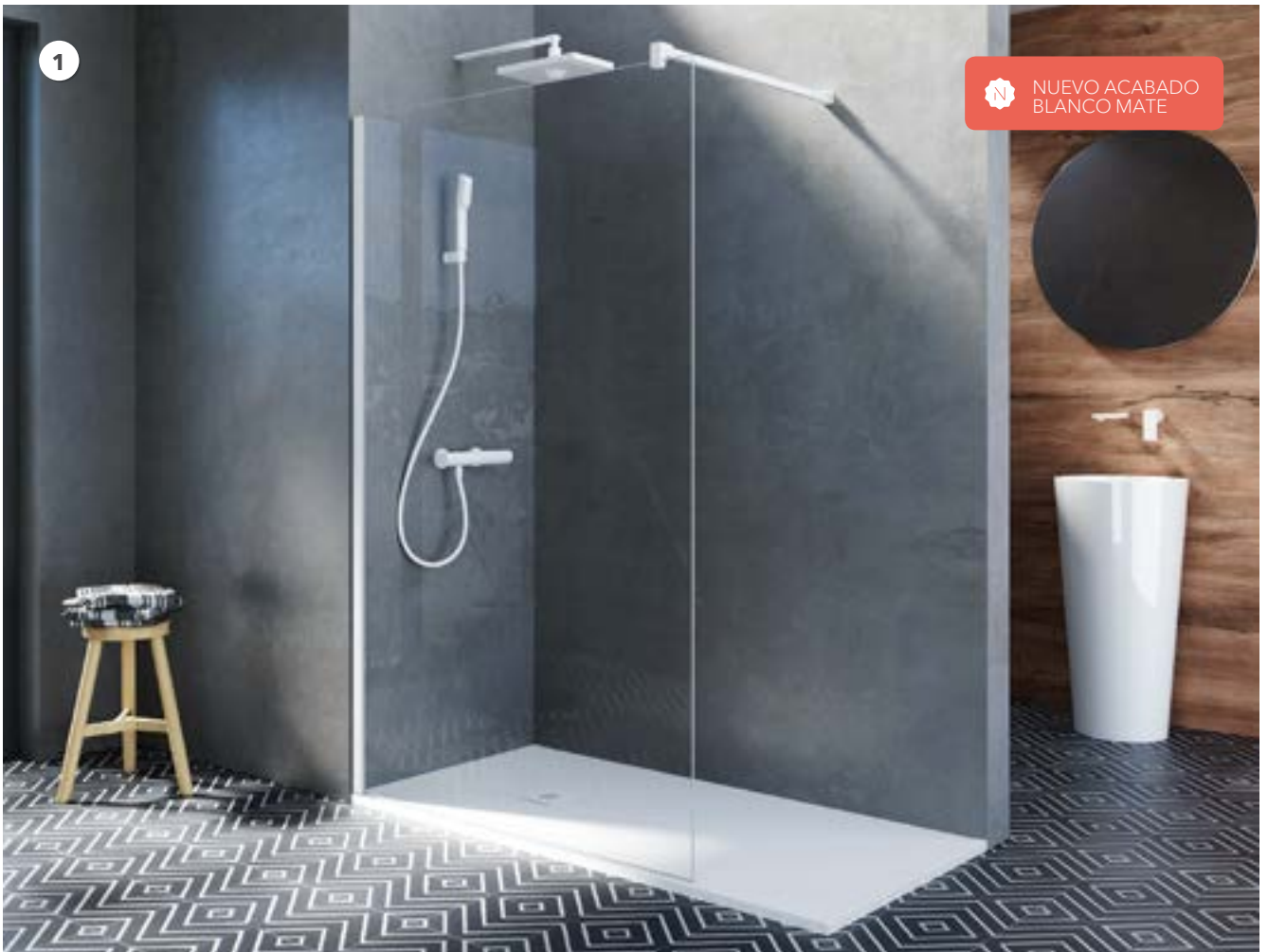

1

NUEVO ACABADO
BLANCO MATE



2

HOJA DE ACOPLE
PARA FIJOS



ONE

- 1. OT-2000.** 120x195cm · 1 Hoja fija · Aluminio acabado Blanco Mate · Vidrio Transparente.
- 2. PF-2000.** 40x195cm · 1 Hoja abatible para unión con fijos · Acabado Cromo Brillo.
- 3. OT-2000.** 120x195cm · 1 Hoja fija · Aluminio acabado Oro Mate · Vidrio Transparente

1

OT-2001 LYON
BARRA LED EN
ACABADO NEGRO
O CROMO BRILLO





La barra LED y el perfil encastrable se requiere tenerlos en cuenta en la fase inicial de la reforma del baño debido a la preinstalación que necesitan.

* Posibilidad de suministrar el perfil por adelantado si se necesita.

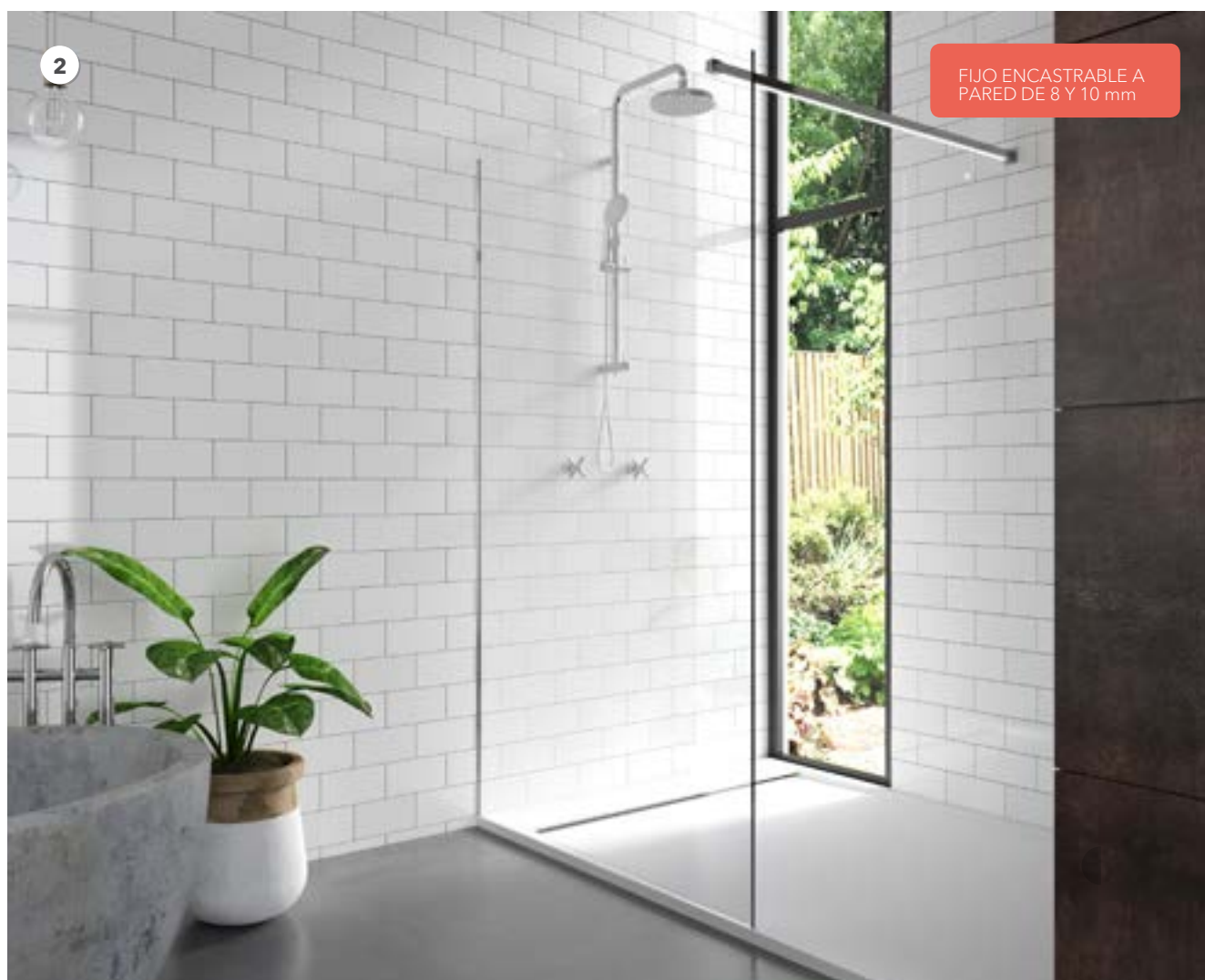

OPCIONES DE COLOCACIÓN



Perfil a pared



Perfil encastrado

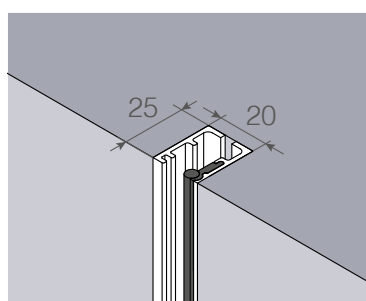

Ver pág. 84

PERFIL ESPECIALMENTE DISEÑADO PARA ENCASTRAR A PARED EN FIJOS DE DUCHA SIN PERFILES A LA VISTA. DISPONIBLE EN 8 Y 10MM

1. OT-2001 LYON. 140x195cm · 1 Hoja fija encastrada a pared · Vidrio Transparente · Acabado Negro · Barra LED Lyon.

2. OL-2000. 120x195cm · 1 Hoja fija encastrada a pared · Barra LED Lyon Opcional · Acabado Cromo Brillo · Vidrio Transparente.

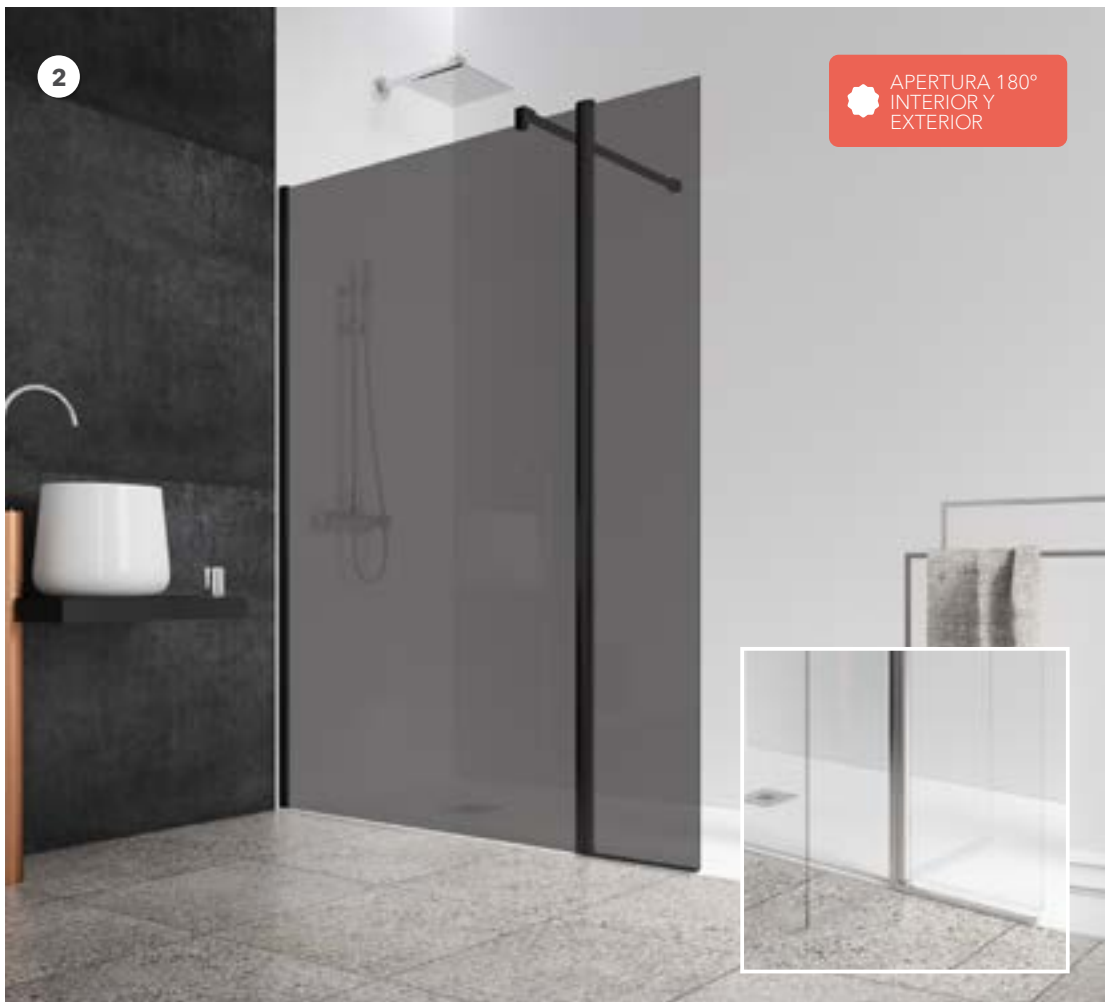



ONE

1. OL-2015. 140x250cm · 1 Hoja fija de suelo a techo · Aluminio acabado Negro · Vidrio Transparente · Toallero Viena opcional. Acabado Negro. **2. AC-240.** 120x35x195cm · 1 Hoja fija + 1 hoja abatible exterior e interior · Aluminio acabado Negro · Vidrio Gris Humo. **3. GA-240.** 120x35x195cm · 1 Hoja fija + 1 hoja abatible exterior e interior · Acabado Oro Mate · Vidrio Transparente.





- 1. OT-2000.** 120x195cm · 1 Hoja fija · Aluminio acabado Negro · Vidrio Gris Humo · Percha integrada opcional.
2. OT-2000. 120x195cm · 1 Hoja fija · Aluminio acabado Negro · Vidrio Transparente · Decorado Imagik modelo Paralel (TEX-10-72 B).
3. OV-2000. 120x195cm · 1 Hoja fija · Decorado Imagik modelo Fabrik I (COS-16-01 A). **4. OV-2000.** 120x195cm · 1 Hoja fija · Decorado Imagik modelo Fabrik II (COS-17-72 A). **5. OV-2000.** 120x195cm · 1 Hoja fija · Decorado Imagik modelo Fabrik IV (COS-23-72 A). **6. OV-2000.** 120x195cm · 1 Hoja fija · Decorado Imagik modelo Fabrik V (COS-24-01 A).

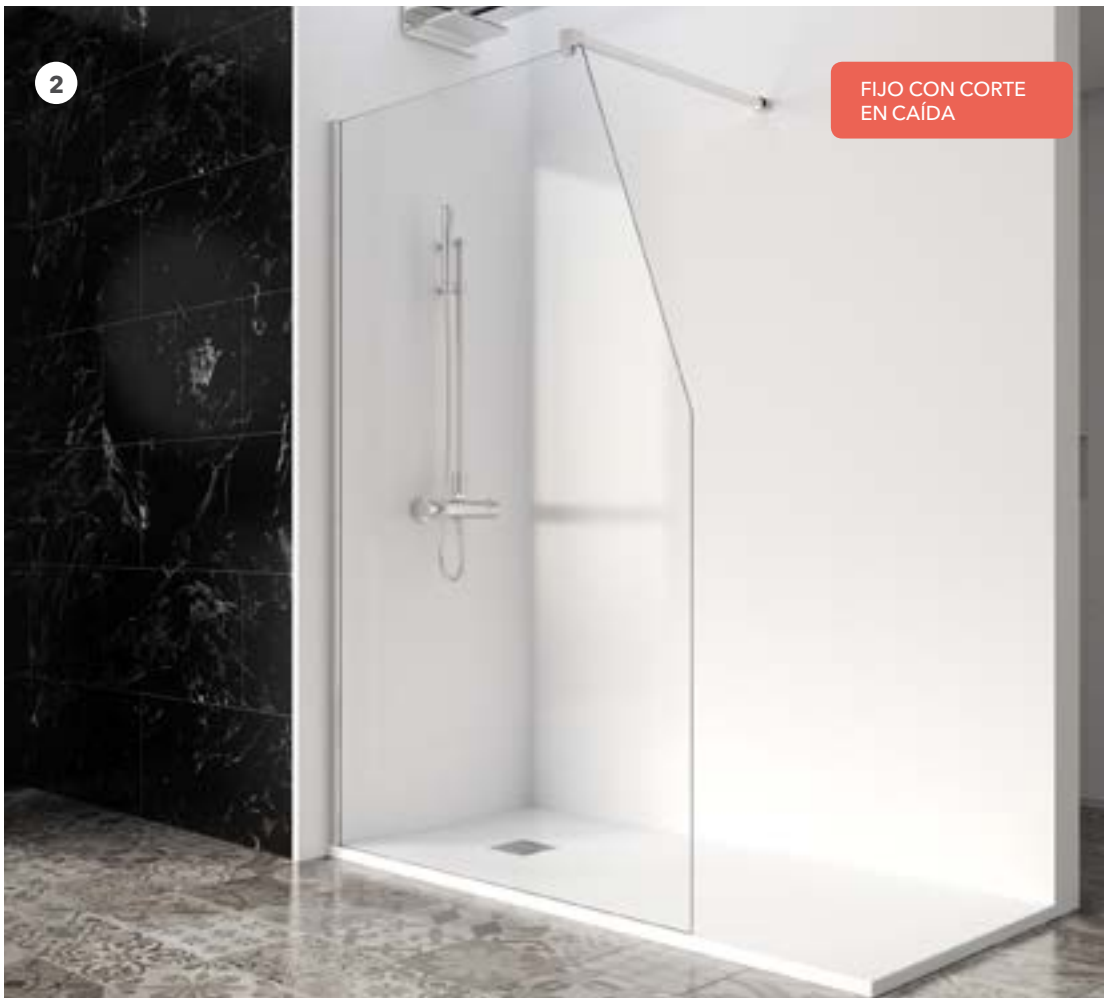
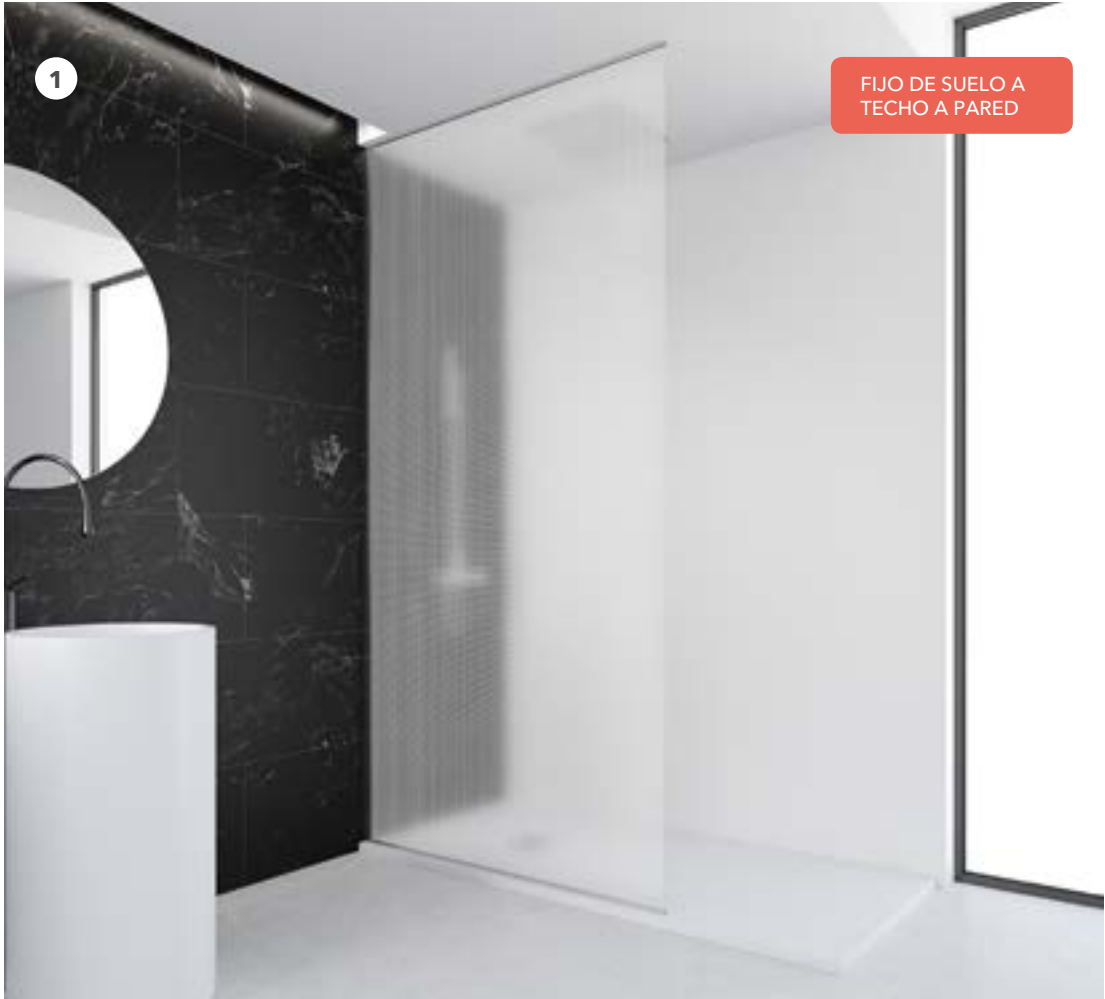

3

ONE



1. OV-2016. 120x240cm · 1 Hoja fija de suelo a techo a pared · Aluminio acabado Plata · Vidrio Transparente · Decorado Imagik Punts (TEX-09-01). **2. OV-2000.** 120x195cm · 1 Hoja fija · Aluminio acabado Cromo Brillo · Vidrio Transparente · Corte en caída opcional. **3. OV-2000.** 120x195cm · 1 Hoja fija · Aluminio acabado Cromo Brillo · Vidrio Transparente · Barra estabilizadora opcional pared-pared.

SERIE VANNI CORRE

CARACTERÍSTICAS:

- » Mampara para ducha con hojas correderas con rodamientos inferiores.
- » Vidrio templado de 8 mm.
- » Compensación de perfil de 20 mm.
- » Sistema anti-vuelco.
- » Acabados de perfilería en Blanco Mate, Plata Alto Brillo, Cromo y Negro.
- » Maneta Roma de serie en acabados Cromo, Negro y Blanco Mate.
- » Rodamientos regulables en altura a 5 mm.
- » Mampara disponible con cierre de contacto o magnético. Perfil de cierre con junquillo.
- » Teknoclean opcional.



100%
PERSONALIZABLE



PROFILTEK

NOVEDAD
ENTRADA EN VIGOR:
JUNIO 2021

CONSULTA PROMOCIÓN DE
LANZAMIENTO EN WEB

VY

ITY

REL

ERA



1. VY-220. 90x90x195cm · Angular 2 hojas correderas + 2 hojas fijas · Acabado Plata Alto Brillo · Vidrio Transparente · Maneta Roma de serie.

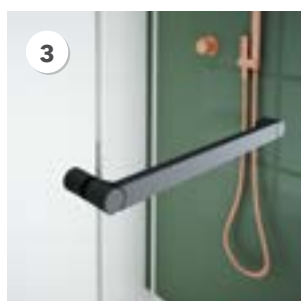

2. VY-210. 160x195cm · Frontal 1 hoja corredera + 1 hoja fija · Acabado Negro · Vidrio Transparente · Maneta Roma de serie.
3. Maneta Roma de serie · Acabado Negro. **4. Detalle.** Barra Vanity. Puerta cerrada · Acabado Negro. **5. Detalle** Barra Vanity. Puerta abierta · Acabado Negro. **6. Detalle.** Cierre vista inferior.



1. VY-216. 160x195cm · Frontal 1 hoja corredera + 1 hoja fija + 1 fijo lateral · Acabado Plata Alto Brillo · Vidrio Transparente · Maneta Roma de serie. **2. VY-225.** 160x195cm · Frontal 2 hojas correderas + 2 hojas fijas · Acabado Plata Alto Brillo · Vidrio Transparente · Maneta Roma de serie.



3

VY

3. VY-250. 160x195cm · Frontal 1 hoja corredera + 1 hoja fija · Acabado Negro · Vidrio Transparente · Maneta Roma de serie.

SERIE

HIT

COORE

CARACTERÍSTICAS:

- » Mampara para bañera y ducha con hojas correderas.
- » Vidrio de seguridad de 6 mm.
- » Perfiles verticales reducidos con compensación de 10 mm.
- » Hojas correderas sin guía inferior.
- » Sistema anti-vuelco de hojas.
- » Rodamientos compensables en altura 4 mm.
- » Equipada con cierre contacto o magnético, según modelo.
- » Cierre progresivo incluido en modelos: HI-210, HI-216, HI-230 y HI-250.
Es posible sustituir cierre con tope.
- » Perfil base en acabado Cromo Brillo o Negro
- » Maneta Paris de serie en acabado Cromo Brillo o Negro.
- » Consulta accesorios opcionales de la serie en las páginas de tarifa.
- » Teknoclean opcional.

 100%
PERSONALIZABLE



PROFILTEK

Ahora disponible en Cromo
Brillo y Negro.

Sistema de liberación de la hoja
corredera para facilitar la limpieza.

El frontal HI-210 se suministra
sin perfil de cierre de serie.
Posibilidad de solicitarlo opcional.

HI

REEL CORREDERA

1



NUEVO
ACABADO
CROMO BRILLO





2



NUEVO ACABADO
NEGRO

SIN PERFIL DE CIERRE DE
SERIE. POSIBILIDAD DE
SOLICITARLO OPCIONAL.



3

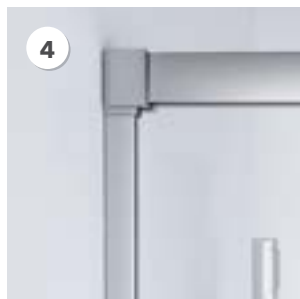

4



5

1. HI-220. 90x90x195cm · Angular 4 hojas. 2 Hojas correderas + 2 fijas · Aluminio acabado Cromo Brillo · Vidrio Transparente · Maneta París de serie. **2. HI-210.** 160x195cm · Frontal 1 hoja corredera + 1 hoja fija · Aluminio acabado Negro · Vidrio Transparente · Maneta París de serie. Cierre contacto sin perfil de cierre. **3. Maneta París** de serie. Acabado Cromo Brillo o Negro. **4. Perfiles** reducidos · Compensación de 10 mm. **5. Liberador** de hojas · Sistema de liberación de la hoja corredera para facilitar la limpieza.



1. HI-230. 180x195cm · Frontal 3 hojas. 1 Hoja corredera + 2 fijas · Aluminio acabado Plata Alto Brillo · Vidrio Transparente.
2. Conjunto rodamientos · Vista interior.



3. HI-216. 180x80x195cm · 1 Hoja corredera + 1 fija + 1 fijo lateral · Aluminio acabado Plata Alto Brillo · Vidrio Transparente · Maneta Siena opcional. **4. Detalle** pinza de sujeción del fijo lateral.

SERIE WINN CORR

CARACTERÍSTICAS:

- » Mampara para bañera y ducha con hojas correderas.
- » Vidrio de seguridad de 6 mm.
- » Compensación de perfil a pared de 15 mm por cada lateral.
- » Doble tren de rodamientos compensables en altura 5 mm.
- » Sistema anti-vuelco de hojas.
- » Sin guía inferior.
- » Equipada con cierre magnético y/o de contacto.
- » Mampara reversible (ver avisos).
- » Perfil base en acabado Cromo Brillo.
- » Maneta Mónaco de serie en acabado Cromo Brillo.
- » Consulta accesorios opcionales de la serie en las páginas de tarifa.
- » Sistema de montaje rápido.
- » Teknoclean opcional.

 100%
PERSONALIZABLE





PROFILTEK REEL PERA

1





WI

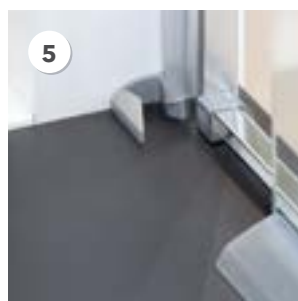
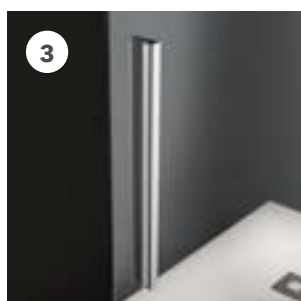

1. WI-210. 180x195cm · Frontal 1 hoja corredera + 1 hoja fija · Aluminio acabado Plata Alto Brillo · Vidrio Transparente · Maneta Mónaco de serie · Toallero Viena opcional. **2. WI-220.** 90x90x195cm · Angular 4 hojas. 2 Hojas correderas + 2 fijas · Aluminio acabado Plata Alto Brillo · Vidrio Transparente · Maneta Mónaco de serie. **3. Maneta Mónaco** de serie · Acabado Cromo Brillo. **4. Conjunto rodamientos** · Vista interior. **5. Detalle** inferior perfil de cierre.

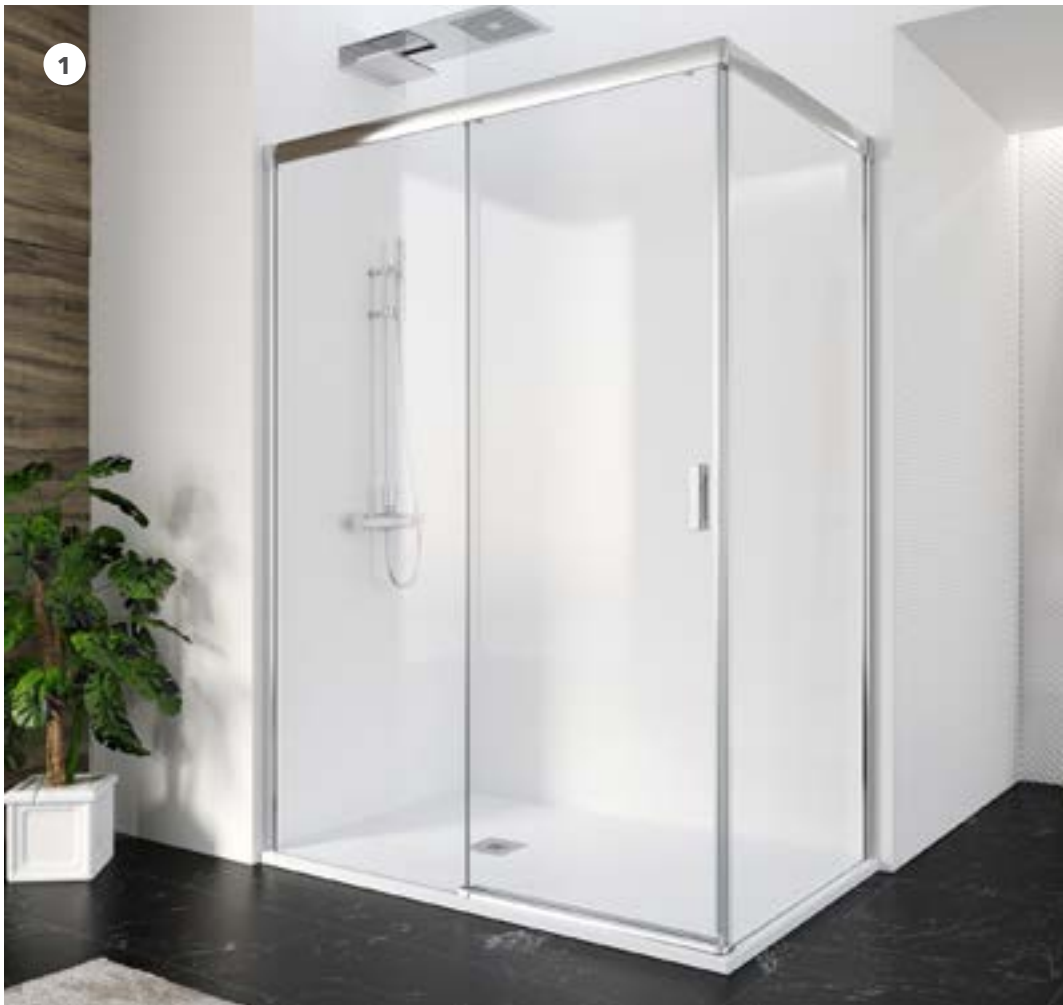

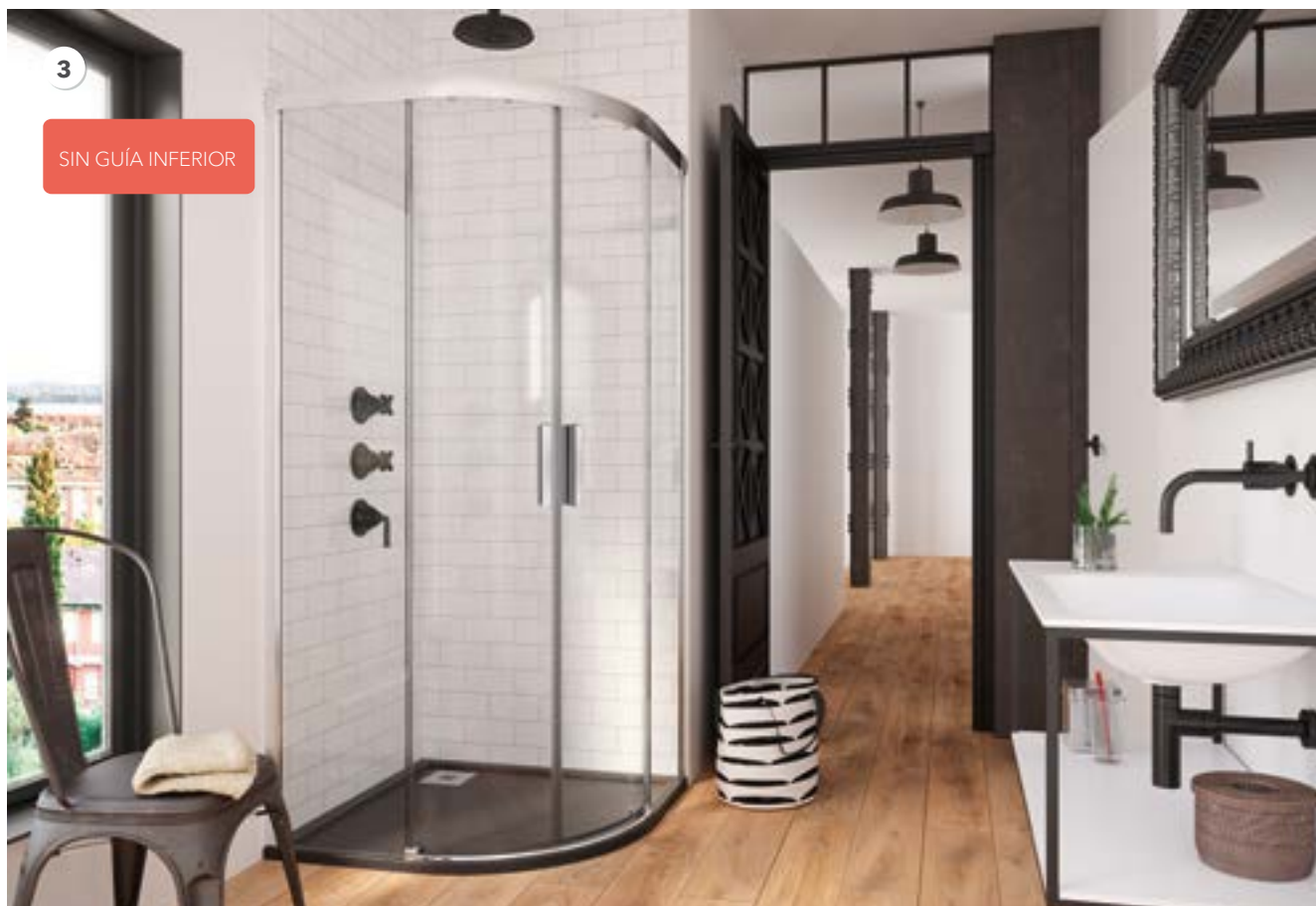

3

SIN GUÍA INFERIOR

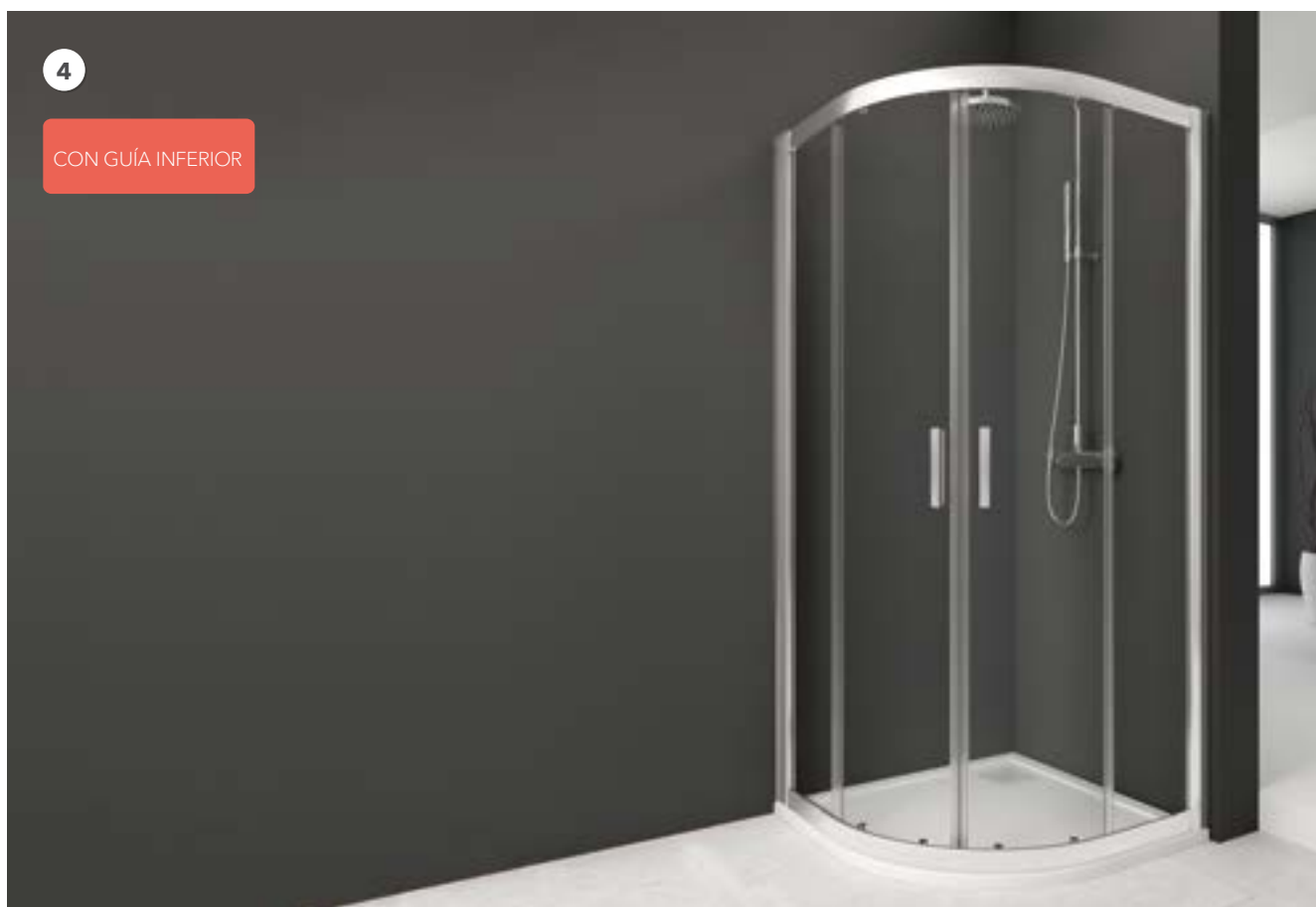

4

CON GUÍA INFERIOR

1. WI-216. 140x80x195cm · 1 Hoja corredera + 1 fija + 1 fijo lateral · Aluminio acabado Plata Alto Brillo · Vidrio Transparente · Maneta Siena opcional. **2. WI-230.** 180x195cm · Frontal 3 hojas. 1 Hoja corredera + 2 fijas · Aluminio acabado Plata Alto Brillo · Vidrio Transparente · Decorado Imagik modelo Medium (FO-02-04 B) · Pomo Versalles opcional. **3. WI-260.** 90x90x195cm · 2 Hojas correderas + 2 fijas · Aluminio acabado Plata Alto Brillo · Vidrio Transparente · Maneta Évora de serie. **4. WI-261.** 90x90x195cm · 2 Hojas correderas + 2 fijas · Aluminio acabado Plata Alto Brillo · Vidrio Transparente · Maneta Évora de serie.

SERIE VITAE CORRE

CARACTERÍSTICAS:

- » Mampara para bañera y ducha con hojas correderas.
- » Vidrio de seguridad de 8 mm.
- » Compensación de perfil a pared de 10 mm.
- » Rodamientos compensables en altura 5 mm.
- » Sistema anti-vuelco de hojas.
- » Sin guía inferior.
- » Cierre progresivo incluido en modelos VA-210, VA-216 y VA-250.
- » Cierre contacto en frontales 2 hojas y magnético en angulares y frontales 4 hojas.
- » Perfil base en acabado Cromo Brillo, Negro o Blanco Mate.
- » Maneta Turín de serie en acabado Cromo Brillo, Negro o Blanco Mate.
- » Consulta accesorios opcionales de la serie en las páginas de tarifa.
- » Sistema de montaje rápido.
- » Teknoclean opcional.

 100%
PERSONALIZABLE





 Ahora disponible en Blanco Mate.



IMPIVA



REEL CERRA



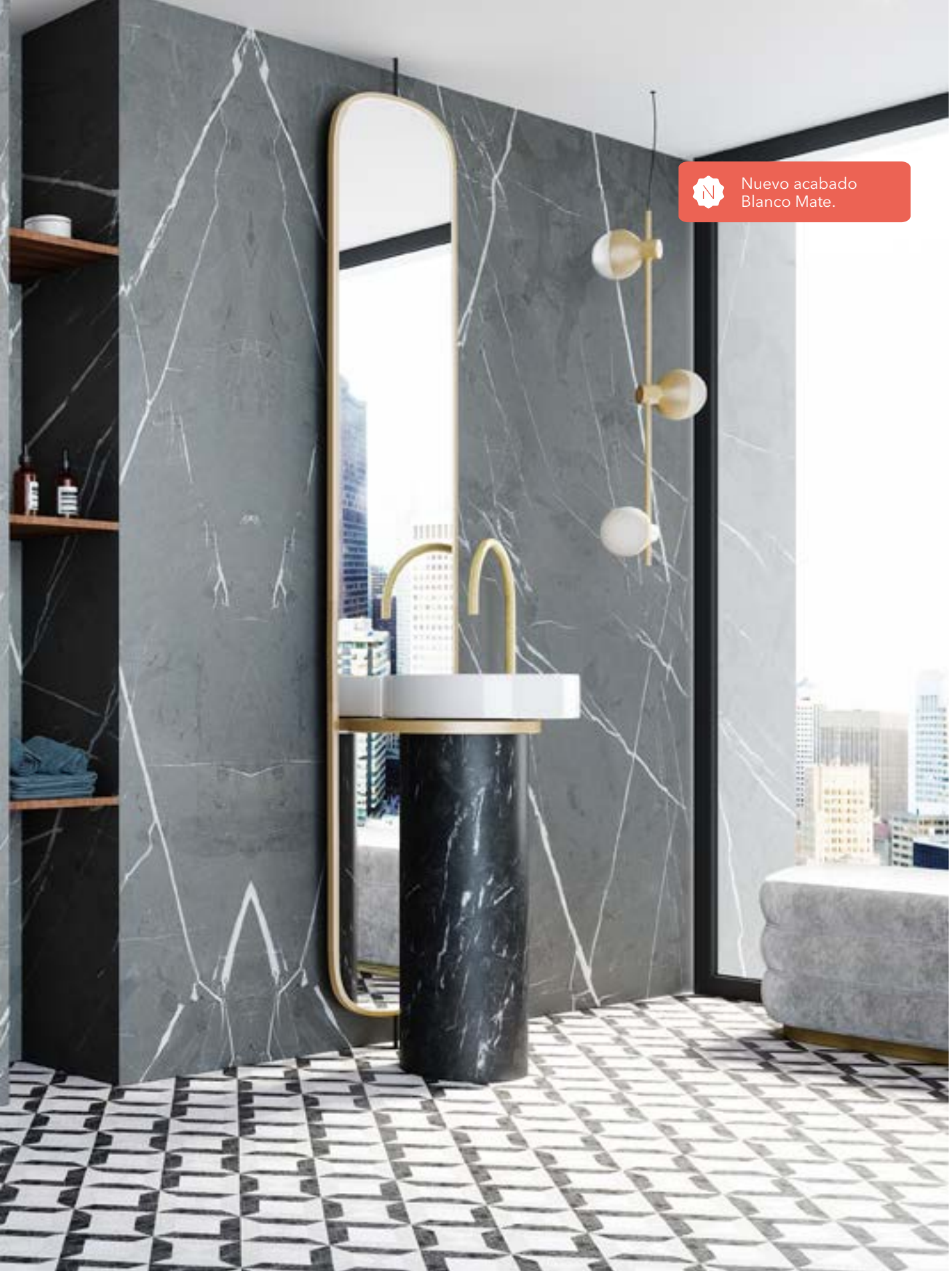

Nuevo acabado
Blanco Mate.

VA

1. VA-210. 160x195cm · Frontal 1 hoja corredera + 1 hoja fija · Acabado Blanco Mate · Vidrio Transparente · Maneta Turín de serie.



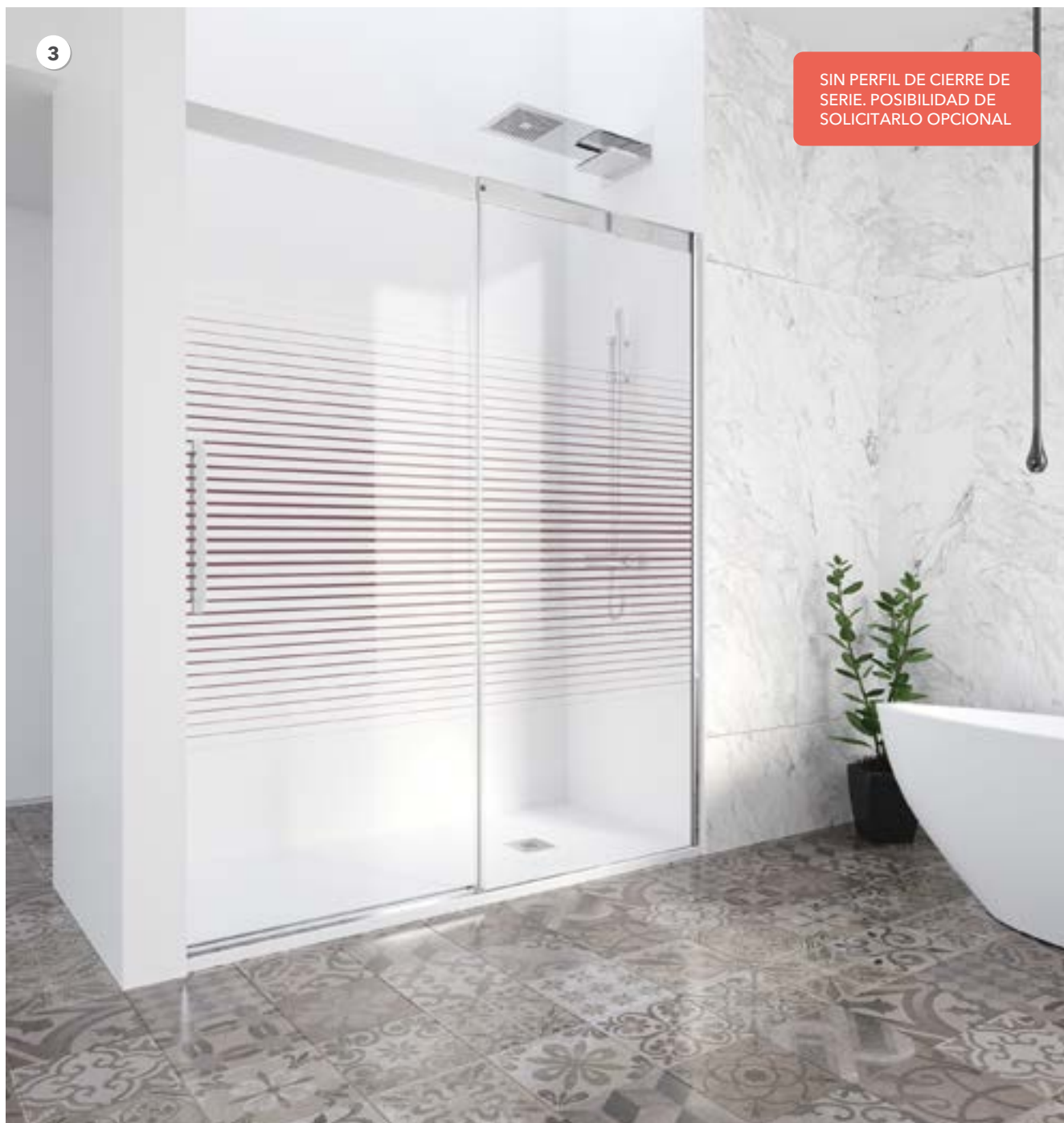

VA

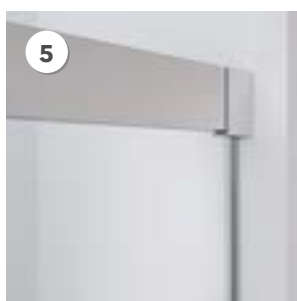

1. VA-220. 90x90x195cm · Angular 4 hojas. 2 Hojas correderas + 2 fijas · Aluminio acabado Negro · Vidrio Transparente · Decorado Imagik modelo Capitoné (TEX-06-02 B) · Maneta Turín de serie acabado Negro. **2. VA-225.** 160x195cm · Frontal 4 hojas. 2 Hojas correderas + 2 fijas · Aluminio acabado Negro · Vidrio Transparente · Maneta Turín de serie. Acabado Negro. **3. VA-210.** 160x195cm · Frontal 1 hoja corredera + 1 hoja fija · Aluminio acabado Cromo Brillo · Vidrio Transparente · Decorado Imagik modelo Light (FO-01-13 A) · Maneta Turín de serie · Cierre contacto sin perfil de cierre. **4. Maneta Turín** de serie · Acabado Cromo Brillo, Negro o Blanco Mate. **5. Detalle** guía superior.





VA



1. VA-216. 180x90x195cm · 1 Hoja corredera + 1 fija + 1 fijo lateral · Aluminio acabado Cromo Brillo · Vidrio Transparente · Maneta Oxford opcional. Posibilidad de toallero opcional en fijo lateral. **2. VA-230.** 180x195cm · Frontal 3 hojas. 1 Hoja corredera + 2 fijas · Aluminio acabado Cromo Brillo · Vidrio Gris Humo · Glass Hole opcional. **3. VA-250.** 120x195cm · Frontal volada 2 hojas. 1 Hoja corredera + 1 fija · Aluminio acabado Cromo Brillo · Vidrio Transparente · Decorado Imagik modelo Fog (CL-10-07 B) · Maneta Oxford opcional. **4. VA-211 + VA-290.** 80x90x195cm · 1 Hoja corredera detrás de muro + 1 fijo lateral · Aluminio acabado Cromo Brillo · Vidrio Transparente · Maneta Oxford opcional. **5. VA-211.** 90x195cm · 1 Hoja corredera detrás de muro · Aluminio acabado Cromo Brillo · Vidrio Transparente · Maneta Turín de serie.

SERIE

MODO

COORRE

CARACTERÍSTICAS:

- » Mampara para bañera y ducha con hojas correderas.
- » Vidrio de seguridad de 8 mm.
- » Compensación de perfiles de 10 mm por cada lateral.
- » Rodamientos compensables en altura 5 mm.
- » Sistema anti-vuelco de hojas.
- » Sin guía inferior.
- » Mamparas frontales 2 hojas, cierre magnético. Cierre contacto opcional.
- » Mamparas frontales 4 hojas y angulares, cierre magnético.
- » Perfil base en acabado Cromo Brillo.
- » Pomo Denver de serie en acabado Cromo Brillo.
- » Consulta accesorios opcionales de la serie en las páginas de tarifa.
- » Sistema de montaje rápido.
- » Teknoclean opcional.



100%
PERSONALIZABLE





ON
REL
ERA

ON

REL

ERA

1





MO



1. MO-210. 180x195cm · Frontal 1 hoja corredera + 1 hoja fija · Aluminio acabado Cromo Brillo · Vidrio Transparente · Decorado Imagik modelo Punts (TEX-09-19 A) · Maneta Oxford opcional. **2. MO-220.** 90x90x195cm · Angular 4 hojas. 2 Hojas correderas + 2 fijas · Aluminio acabado Cromo Brillo · Vidrio Transparente. Pomo Denver de serie. **3. Pomo Denver** de serie · Acabado Cromo Brillo. **4. Detalle** rodamientos vista exterior.

1



1. MO-216. 180x80x195cm · 1 Hoja corredera + 1 fija + 1 fijo lateral · Aluminio acabado Cromo Brillo · Vidrio Transparente · Decorado Imagik modelo Regular (FO-21-04 B) · Pomo Denver de serie. **2. MO-220.** 90x90x195cm · Angular 4 hojas. 2 Hojas correderas + 2 fijas · Aluminio acabado Cromo Brillo · Vidrio Transparente. Maneta Oxford opcional. **3. MO-250.** 120x195cm · Frontal volada 2 hojas. 1 Hoja corredera + 1 fija · Aluminio acabado Cromo Brillo · Vidrio Transparente · Decorado Satinado modelo Medium · Glass Hole opcional.

2



MO

3



SERIE

ELMM

COOR

CARACTERÍSTICAS:

- » Mampara para bañera y ducha con hojas correderas.
- » Vidrio de seguridad 6 mm.
- » Compensación de perfiles de 20 mm por cada lateral.
- » Sistema declipable de la hoja corredera, mediante los rodamientos inferiores, para facilitar la limpieza.
- » Doble tren de rodamientos compensables en altura 4.5 mm.
- » Con guía inferior.
- » Cierre progresivo incluido en modelo EL-210 y EL-216.
- » Sistema anti-vuelco.
- » Equipada con cierre magnético y de contacto.
- » Maneta Mónaco de serie en acabado Cromo Brillo.
- » Consulta accesorios opcionales de la serie en las páginas de tarifa.
- » Sistema de montaje rápido.
- » Teknoclean opcional.

 100%
PERSONALIZABLE



PROFILTEK

Ahora disponible en
Cromo Brillo, Blanco y
Plata.

Mampara con nivel óptimo de
estanqueidad (**Nivel 1**).

Sistema decipable de la hoja
corredera para facilitar la
limpieza.

1

NUEVO
ACABADO
BLANCO





EL

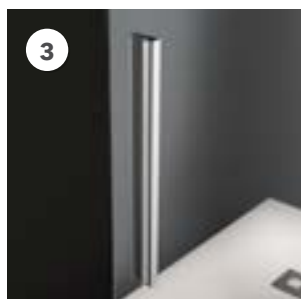

- 1. EL-210.** 160x195cm · Frontal 1 hoja corredera + 1 hoja fija · Aluminio acabado Blanco · Vidrio Transparente · Glass Hole opcional.
2. EL-216. 120x90x195cm · Frontal 1 hoja corredera + 1 fija + 1 fijo lateral · Aluminio acabado Cromo Brillo · Vidrio Transparente.
3. Maneta Mónaco de serie · Acabado Cromo Brillo. **4. Detalle** Guía superior. **5. Detalle** Guía inferior. **6. Detalle** Sistema declipable.

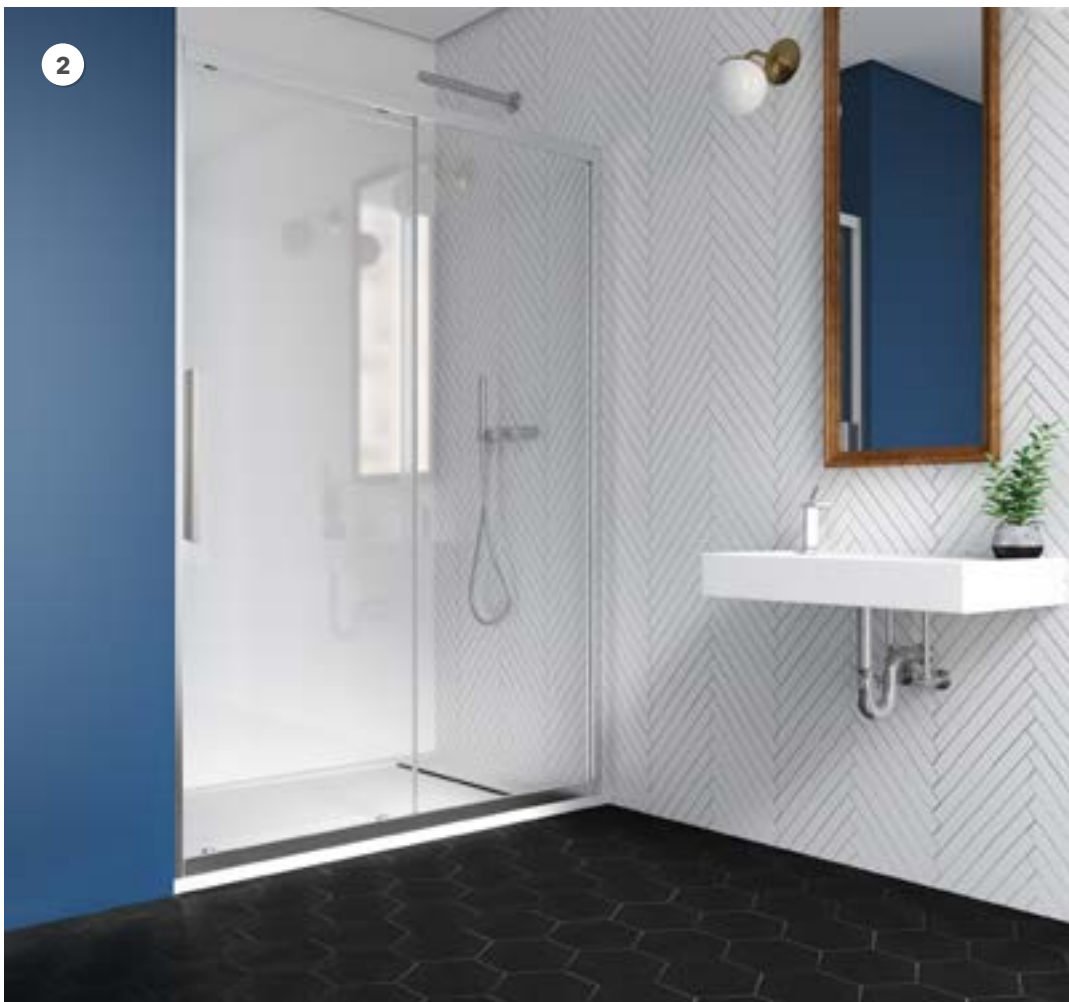



EL

1. EL-225. 160x195cm · Frontal 4 hojas. 2 Hojas correderas + 2 fijas · Aluminio acabado Plata Alto Brillo · Vidrio Transparente · Decorado Imagik modelo Bold (FO-28-01) · Maneta Mónaco de serie. **2. EL-210.** 160x195cm · Frontal 1 hoja corredera + 1 hoja fija · Aluminio acabado Plata Alto Brillo · Vidrio Transparente · Maneta Mónaco de serie. **3. EL-220.** 90x90x195cm · Angular 4 hojas. 2 Hojas correderas + 2 fijas · Aluminio acabado Plata Alto Brillo · Vidrio Transparente · Maneta Mónaco de serie.

SERIE TAKKE CORRE

CARACTERÍSTICAS:

- » Mampara para bañera y ducha con hojas correderas.
- » Vidrio de seguridad de 6 mm.
- » Compensación de perfiles de 20 mm por cada lateral con expansores.
- » Hojas correderas sin perfilera.
- » Compensación de hojas hasta 5 mm.
- » Sistema anti-vuelco de hojas.
- » Equipada con cierre magnético para frontales y contacto para fijo lateral.
- » Pomo Versalles de serie en acabado Cromo Brillo.
- » Consulta accesorios opcionales de la serie en las páginas de tarifa.
- » Teknoclean opcional.



100%
PERSONALIZABLE





Permite la fabricación hasta un ancho de 2.000 mm.



Fijación sin taladrar a pared.



REEL PERA

1



1. TA-211. 120x195cm · Frontal 2 hojas correderas · Aluminio acabado Plata Alto Brillo · Vidrio Transparente · Decorado Satinado Modelo Medium · Glass Hole opcional.



TA



2. TA-210. 180x195cm · Frontal 3 hojas correderas · Aluminio acabado Plata Alto Brillo · Vidrio Transparente · Pomo Versalles de serie. **3. Pomo Versalles** de serie · Acabado Cromo Brillo. **4. Detalle** guía inferior.



1. TA-216. 180x80x195cm · Frontal 3 hojas correderas + 1 fijo lateral · Aluminio acabado Plata Alto Brillo · Vidrio Transparente · Pomo Denver opcional.

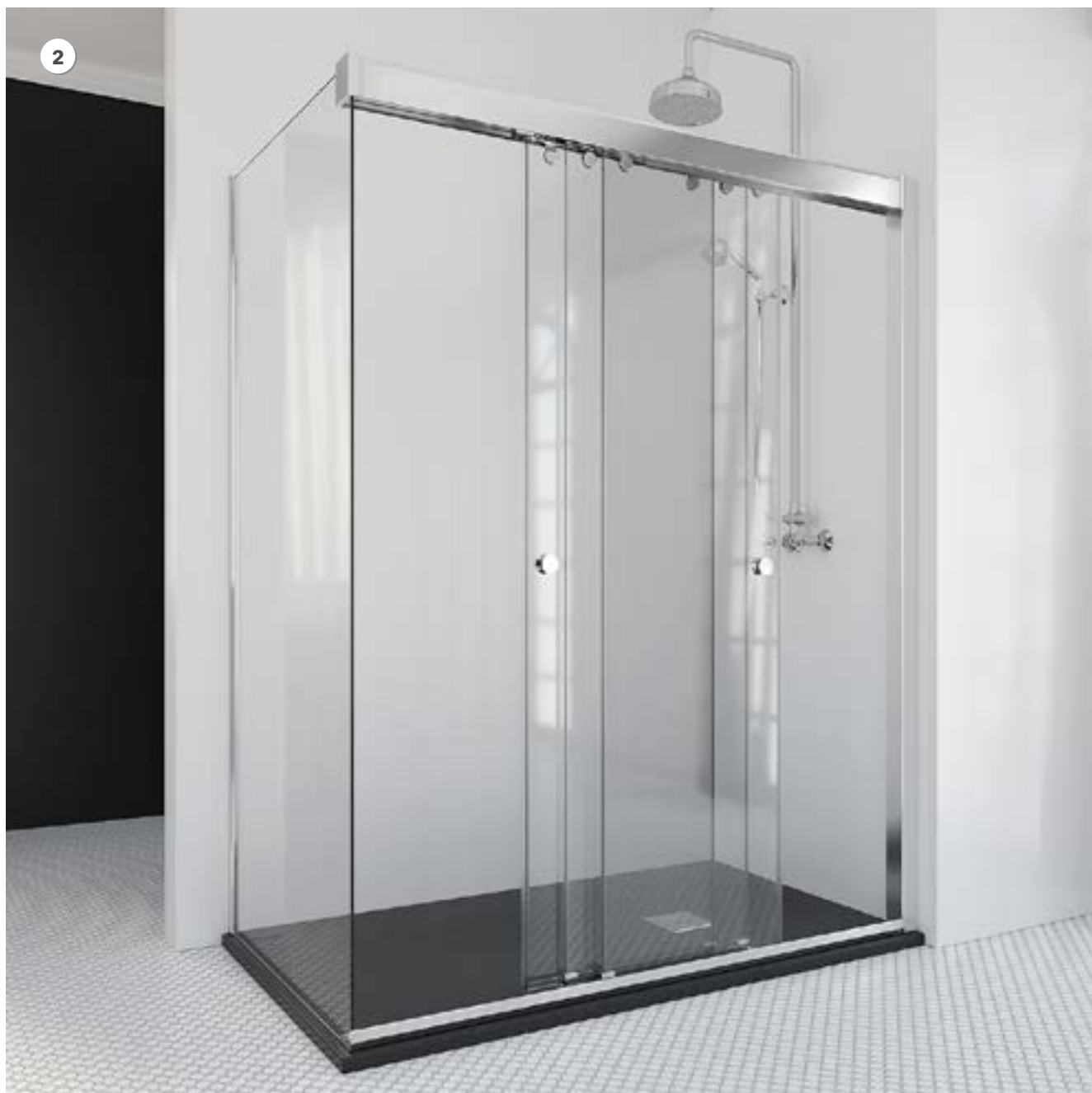

TA



2. TA-216. 180x80x195cm · Frontal 3 hojas correderas + 1 fijo lateral · Aluminio acabado Plata Alto Brillo · Vidrio Transparente · Pomo Denver opcional · Puertas abiertas.

SERIE NELL CORR

CARACTERÍSTICAS:

- » Mampara para bañera y ducha con 2 hojas correderas y 1 hoja fija.
- » Vidrio de seguridad de 6 mm para hojas frontales y de 8 mm para los fijos laterales.
- » Compensación de perfiles de 15 mm por cada lateral.
- » Doble tren de rodamientos.
- » Cierre con gomas de estanqueidad.
- » Sin guía inferior.
- » Sistema anti-vuelco de hojas.
- » Maneta Nantes de serie en acabado Cromo Brillo.
- » Consulta accesorios opcionales de la serie en las páginas de tarifa.
- » Sistema de montaje rápido.
- » Teknoclean opcional.

 100%
PERSONALIZABLE





REEL PERA

1





NE

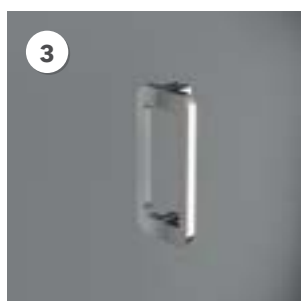

1. NE-216. 160x90x195cm · Frontal 2 hojas correderas + 1 fija + 1 fijo lateral · Aluminio acabado Plata Alto Brillo · Vidrio Transparente · Maneta Turín opcional. **2. NE-210.** 140x195cm · Frontal 2 Hojas correderas + 1 fija · Aluminio acabado Plata Alto Brillo · Vidrio Transparente · Maneta Nantes de serie. **3. Maneta** Nantes de serie · Acabado Cromo Brillo. **4. Detalle** puertas abiertas.

SERIE ECCO CORRE

CARACTERÍSTICAS:

- » Mampara para bañera y ducha con hojas correderas y fijas.
- » Vidrio de seguridad de 3 mm. Fijos laterales y a continuación de 6 mm.
- » Posibilidad de fabricación en acrílico.
- » Compensación de perfiles de 20 mm por cada lateral, excepto EC-260 con compensación de 30 mm.
- » Equipada con cierre magnético.
- » Mampara reversible (Ver avisos).
- » Teknoclean opcional.



100%
PERSONALIZABLE



PROFILTEK

Nuevo Frontal de 4 hojas disponible.

Mampara con nivel óptimo de estanqueidad (**Nivel 1**).

Serie disponible en acrílico.

DUJX

RELE

ERA

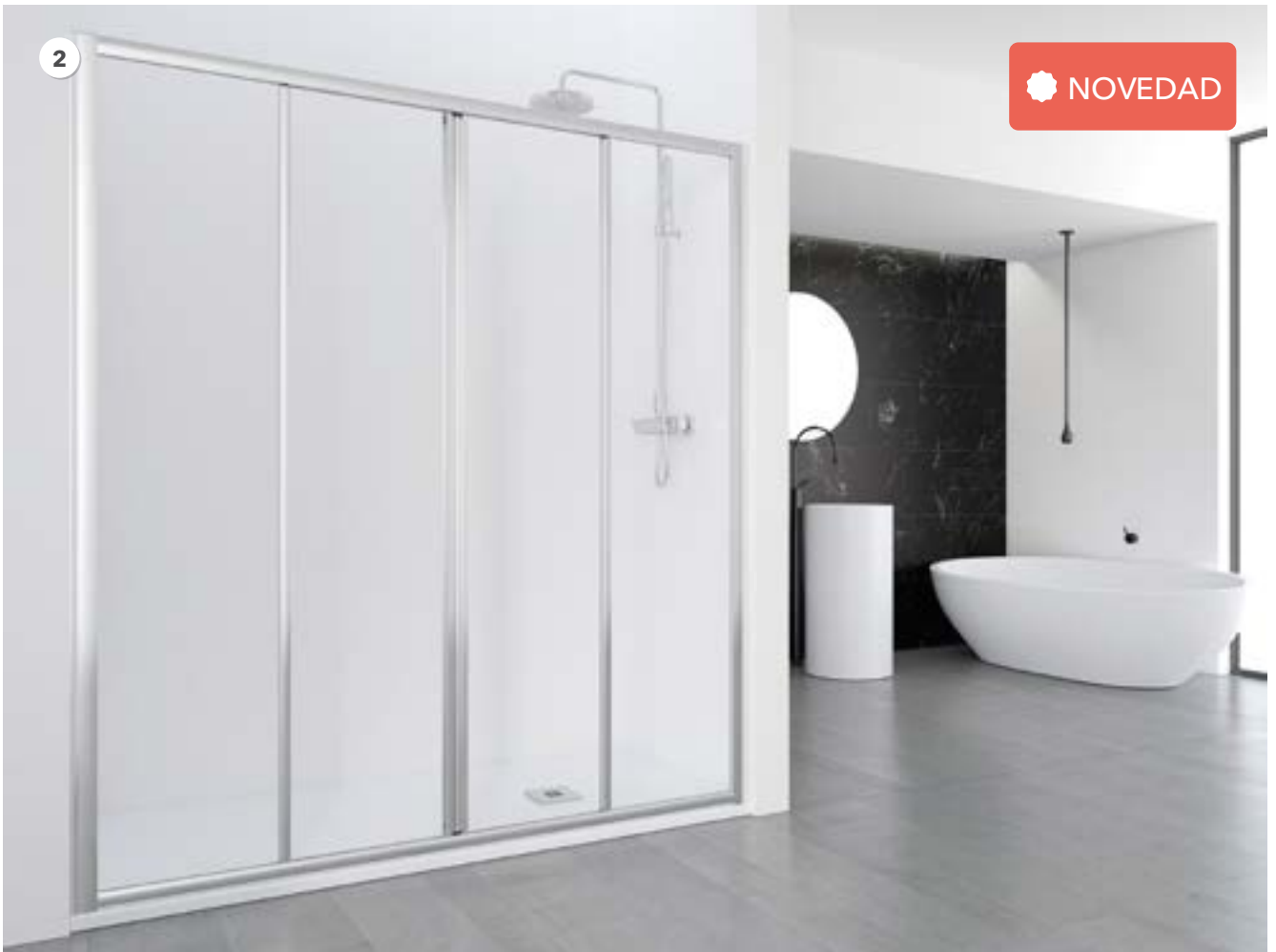



1. EC-210. 160x195cm · Frontal 3 hojas. 2 Hojas correderas + 1 fija · Aluminio acabado Plata Alto Brillo · Vidrio Transparente · Decorado Imagik modelo Tissue (TEX-02-02 A). **3. EC-225.** 160x80x195cm · 2 Hojas corredera + 2 fijas · Aluminio acabado Plata Alto Brillo · Vidrio Transparente. **3. EC-216.** 160x80x195cm · 1 Hoja corredera + 1 fija + 1 fijo lateral · Aluminio acabado Plata Alto Brillo · Vidrio Transparente · Decorado Imagik modelo Light (FO-01-02 B). **4. EC-260.** 90x90x195cm · Curva 4 hojas. 2 Hojas correderas + 2 fijas · Aluminio acabado Plata · Vidrio Transparente.



- 1. EC-226.** 90x90x195cm · Angular 5 hojas. 3 Hojas correderas + 2 fijas · Aluminio acabado Plata Alto Brillo · Vidrio Transparente.
- 2. EC-227.** 90x90x195cm · Angular 6 hojas. 4 Hojas correderas + 2 fijas · Aluminio acabado Plata Alto Brillo · Vidrio Transparente.
- 3. EC-220.** 100x70x195cm · Angular 4 hojas. 2 Hojas correderas + 2 fijas · Aluminio acabado Cromo Brillo · Vidrio Transparente.
- 4. EC-211.** 140x195cm · Frontal 2 hojas. 1 Hoja corredera + 1 fija · Aluminio acabado Blanco · Acrílico modelo Point.



SERIE GALLI ABA

CARACTERÍSTICAS:

- » Mampara para ducha con fijo mas hoja abatible con posibilidad de apertura exterior o interior según modelo.
- » Acabados disponibles: Cromo, Negro, Oro y Blanco mate.
- » Mampara con bisagras enrasadas en el interior entre fijo y puerta.
- » Vidrio de seguridad disponible en 8 mm.
- » Sujeción a pared con perfil con compensación hasta 15 mm.
- » Equipada con cierre magnético o contacto según modelo. Cierre con perfil con imán oculto.
- » Maneta Berlín de serie en el acabado de la mampara.
- » Perfil base en el acabado de la mampara.
- » Teknoclean opcional.



100%
PERSONALIZABLE



 **NOVEDAD**

CONSULTA PROMOCIÓN DE LANZAMIENTO EN WEB

Bisagras enrasadas por la parte interior para facilitar la limpieza.

ERY

ATI

BLE

1





GA

- 1. GA-206.** 120x195cm · Frontal 1 hoja abatible sobre fijo · Acabado Negro · Vidrio Transparente · Maneta Berlín de serie.
2. Detalle. Bisagra enrasada para fácil limpieza.



1. Detalle. Vista superior GA-206. **2. Bisagras.** Acabados Blanco Mate, Cromo Brillo, Oro Mate y Negro.
3. GA-209. 160x195cm · 1 Hoja abatible sobre fijo + 1 lateral fijo. · Acabado Oro Mate · Vidrio Transparente · Maneta Berlín de serie.

3



GA

1





GA

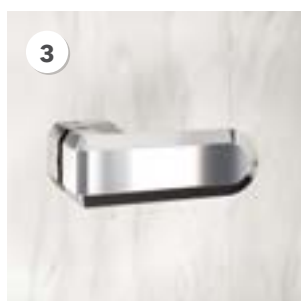

- 1. GA-213.** 120x120x195cm · 2 Hojas abatibles + 2 fijas. · Acabado Blanco Mate · Vidrio Transparente · Maneta Berlín de serie.
2. GA-216. 160x195cm · 1 Hoja abatible sobre fijo + 1 lateral fijo. · Acabado Cromo Brillo · Vidrio Transparente · Maneta Berlín de serie. **3. Maneta Berlín** de serie · Acabados Cromo Brillo. **4. Detalle.** Barra multiposición y bisagra superior.

SERIE KENS ABA

CARACTERÍSTICAS:

- » Mampara para ducha con hojas abatibles.
- » Vidrio de seguridad de 8 mm.
- » Compensación según modelos.
- » Piezas metálicas en acabado Cromo Brillo.
- » Equipada con cierre magnético o de contacto. Perfil de cierre magnético con imán oculto.
- » Perfil base acabado Cromo Brillo.
- » Apertura con elevación.
- » Apertura interior y/o exterior según modelos.
- » Maneta London de serie acabado Cromo Brillo.
- » Fácil limpieza.
- » Teknoclean opcional.

 100%
PERSONALIZABLE





SERIE GALORDONADA CON EL
PRESTIGIOSO PREMIO DE DISEÑO:

if DESIGN AWARD 2020



Y
A
T
I
B
L
E





KE

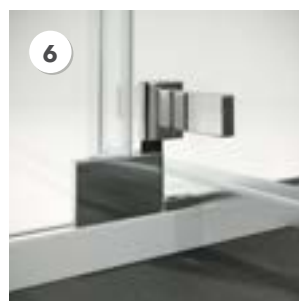
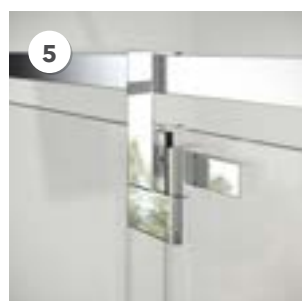
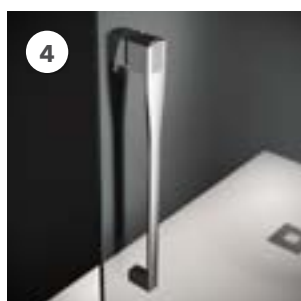

1. KE-205. 120x195cm · Frontal 1 hoja abatible + 1 hoja fija · Acabado Plata Alto Brillo · Vidrio Transparente · Maneta London de serie. **2. KE-210.** 90x195cm · Frontal 1 hoja abatible · Acabado Plata Alto Brillo · Vidrio Transparente · Decorado Imagik modelo Paralel (TEX-10-02A) · Maneta London de serie. **3. KE-206.** 140x195cm · Frontal 1 hoja abatible sobre fijo · Acabado Plata Alto Brillo · Vidrio Gris Humo · Maneta London de serie. **4. Maneta** London de serie · Acabado Cromo Brillo. **5. Detalle** bisagra superior · Puerta cerrada. **6. Detalle** bisagra inferior · Puerta abierta.

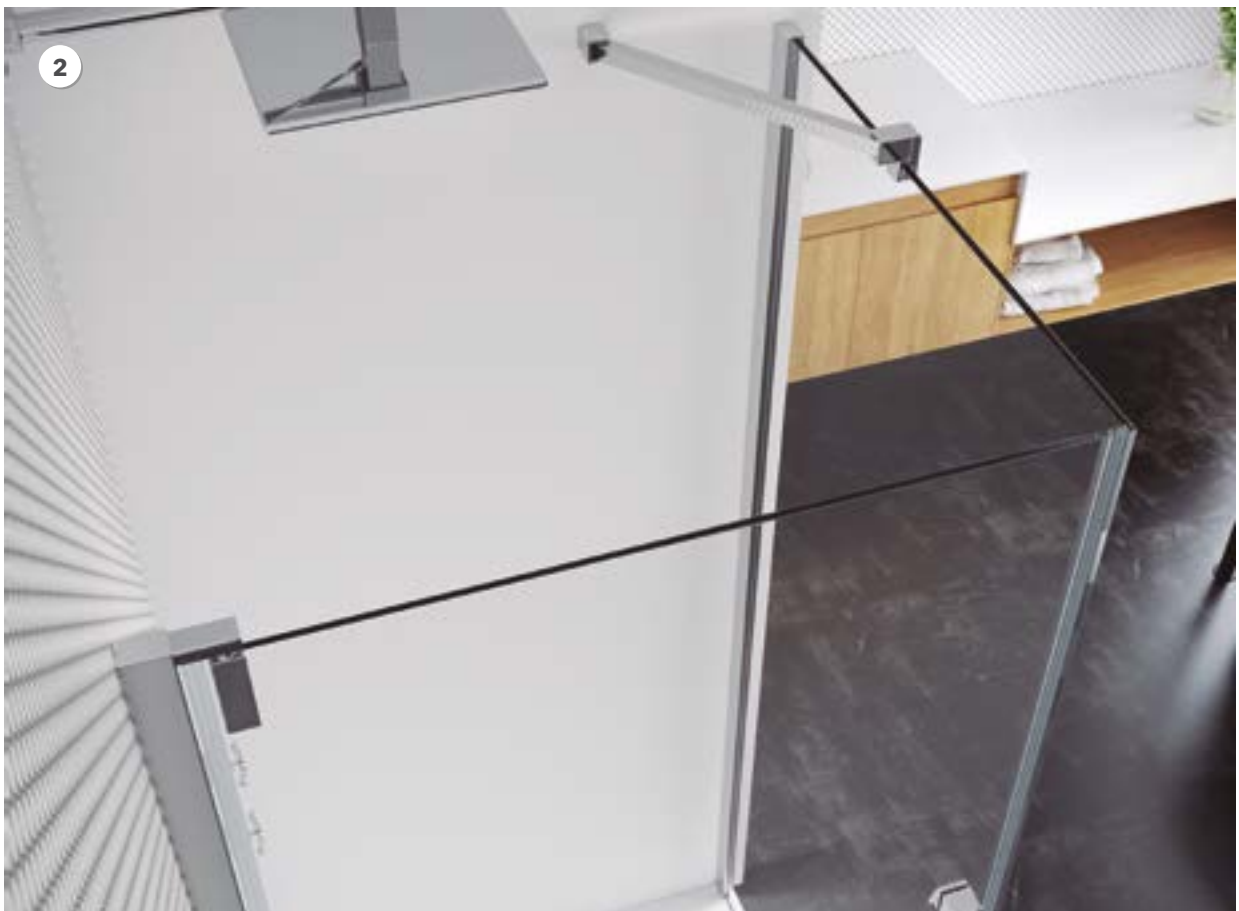

1. KE-208. 90x90x195cm · Frontal 1 hoja abatible + 1 fijo lateral · Acabado Plata Alto Brillo · Vidrio Transparente · Decorado Imagik modelo Medium (FO-02-06-B) · Maneta London de serie. **2. Detalle KE-208.** 90x90x195cm · Detalle frontal 1 hoja abatible + 1 fijo lateral · Acabado Plata Alto Brillo · Vidrio Transparente · Maneta London de serie.



3. KE-216. 140x90x195cm · Frontal 1 hoja abatible sobre fijo + 1 fijo lateral · Acabado Plata Alto Brillo · Vidrio Transparente · Maneta London de serie. **4. Detalle KE-216.** 140x90x195cm · Frontal 1 hoja abatible en movimiento sobre fijo + 1 fijo lateral · Acabado Plata Alto Brillo · Vidrio Transparente · Maneta London de serie.

SERIE NEWVO ABAT

CARACTERÍSTICAS:

- » Mampara para modelos abatibles o plegables. Posibilidad de apertura exterior o interior.
- » Vidrio de seguridad disponible en 6 u 8 mm.
- » Bisagras y soportes con compensación frontal ± 2 mm.
- » Posibilidad de sustituir soporte de fijos por perfil a pared, con compensación hasta 15 mm.
- » Perfil base acabado Cromo Brillo o Negro.
- » Equipada con cierre magnético o de contacto.
- » Bisagras y barras estabilizadoras multiposición en acabado Cromo Brillo o Negro.
- » Modelos plegables con bisagra magnética que asegura el posicionamiento a 180° de las hojas plegables.
- » Maneta Siena de serie en acabado Cromo Brillo o Negro.
- » Consulta accesorios opcionales de la serie en las páginas de tarifa.
- » Esta serie dispone de plantillas de marcaje para facilitar la instalación (solo en alturas estándares).
- » Teknoclean opcional.

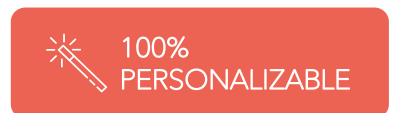

GLASS

TIBLES

**/ PLEGGA
BLES**



MODELOS ABATIBLES



NG

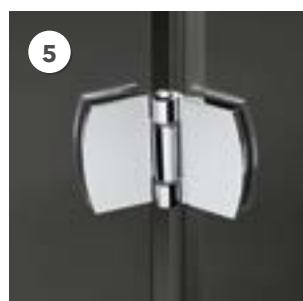

1. NG-206. 120x195cm · Frontal 1 hoja abatible sobre fijo · Aluminio acabado Negro · Vidrio Transparente · Decorado Imagik modelo Light (FO-01-02 B) · Maneta Siena de serie. Acabado Negro. **2. NG-205.** 120x195cm · Frontal 1 hoja abatible sobre pared + 1 fija · Acabado Negro · Vidrio Transparente · Maneta Siena de serie. Acabado Negro. **3. NG-216.** 90x90x195cm · Frontal 1 hoja abatible sobre fijo + 1 fijo lateral · Acabado Plata Alto Brillo · Vidrio Transparente · Maneta Siena de serie · Acabado Cromo Brillo. **4. Maneta** Siena de serie · Acabado Cromo Brillo o Negro. **5. Detalle** bisagra. **6. Detalle** compensación bisagra pared-vidrio.



1. NG-207. 100x195cm · Frontal 2 hojas abatibles · Acabado Cromo Brillo · Vidrio Transparente · Maneta Siena de serie. Acabado Cromo Brillo. **2. NG-208.** 90x90x195cm · 1 Hoja abatible sobre pared + 1 fijo lateral · Acabado Cromo Brillo · Vidrio Transparente · Pomo Oslo opcional. **3. NG-210.** 90x195cm · Frontal 1 hoja abatible · Acabado Cromo Brillo · Vidrio Transparente · Decorado Imagik modelo Bruma (NA-09-02 C) · Maneta Oxford opcional.

3



NG

1



MODELOS PLEGABLES



NG

1. NG-219. 100x90x195cm · Frontal 2 hojas plegables + 1 fijo lateral · Acabado Cromo Brillo · Vidrio Transparente · Decorado Imagik modelo Tissue (TEX-02-04 B) · Pomo Oslo opcional. **2. NG-218.** 100x195cm · Frontal 2 hojas plegables · Acabado Cromo Brillo · Vidrio Transparente · Maneta Siena de serie. Acabado Cromo Brillo. **3. Maneta** Siena de serie · Acabado Cromo Brillo o Negro. **4. Sistema** de alineación de hojas. Bisagra magnética que asegura el posicionamiento a 180° de las hojas plegables. **5. Detalle** compensación soporte pared-vidrio.

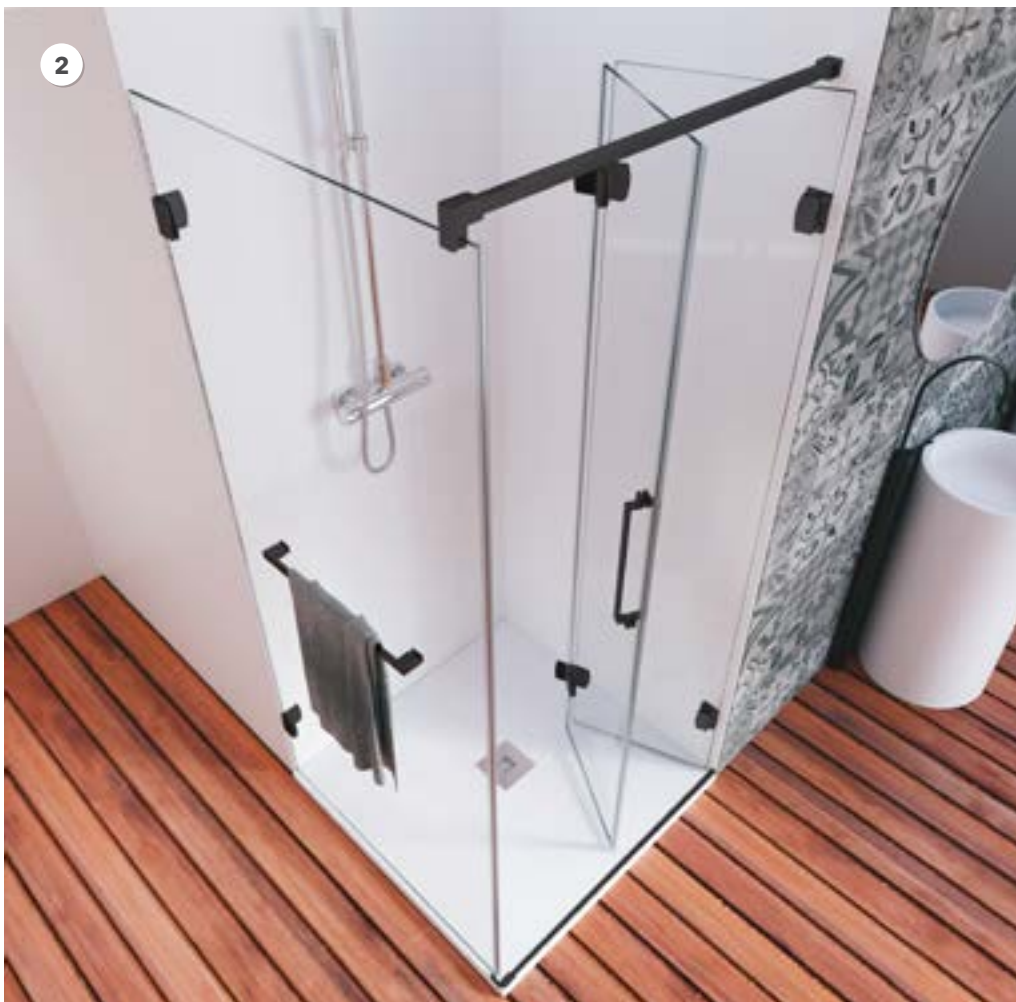



NG

1. NG-219. 90x90x195cm · Frontal 2 hojas plegables + 1 fijo lateral · Acabado Negro · Vidrio Transparente · Maneta Turín opcional. Toallero Viena opcional. Acabado Negro. **2. NG-219.** 90x90x195cm · Frontal 2 hojas plegables + 1 fijo lateral · Acabado Negro · Vidrio Transparente · Maneta Turín opcional. Toallero Viena opcional. Acabado Negro. **3. NG-226.** 150x195cm · Frontal 4 hojas plegables · Acabado Negro · Vidrio Transparente · Maneta Siena de serie.

SERIE CHLO ABA

CARACTERÍSTICAS:

- » Mampara de bañera y ducha de hojas abatibles con posibilidad de apertura interior y exterior.
- » Vidrio de seguridad disponible en 6 u 8 mm.
- » Fijos con perfil con compensación hasta 15 mm en acabado Cromo Brillo.
- » Equipada con cierre magnético o goma de estanqueidad. Perfil de cierre magnético con imán oculto.
- » Mampara reversible (ver avisos).
- » Bisagras y barras estabilizadoras multiposición en acabado Cromo Brillo.
- » Perfil base acabado Cromo Brillo.
- » Pomo Oslo de serie en acabado Cromo Brillo.
- » Consulta accesorios opcionales de la serie en las páginas de tarifa.
- » Esta serie dispone de plantillas de marcaje para facilitar la instalación (solo en alturas estándares).
- » Teknoclean opcional.



100%
PERSONALIZABLE





DE AT BLE

1





CH

1. CH-210. 90x195cm · Frontal 1 hoja abatible · Acabado Cromo Brillo · Vidrio Transparente · Decorado Imagik modelo Capitoné (TEX-06-02 B) · Maneta Oxford opcional. **2. CH-206.** 120x195cm · Frontal 1 hoja abatible sobre fijo con perfil · Acabado Cromo Brillo · Vidrio Transparente · Pomo Oslo de serie. **3. Pomo Oslo** de serie · Acabado Cromo Brillo. **4. Detalle** bisagra · Vista exterior. **5. Perfil** de cierre magnético con imán oculto.

1



1. CH-205. 90x30x195cm · Frontal 1 hoja abatible + 1 fijo a continuación · Acabado Cromo Brillo · Vidrio Transparente · Decorado Imagik modelo Isometric (TEX-12-04 A) · Pomo Oslo de serie. **2. CH-207.** 160x195cm · Frontal 2 hojas abatibles · Acabado Cromo Brillo · Vidrio Transparente · Maneta Paris opcional.



SERIE ARCO ABATIBLE

CARACTERÍSTICAS:

- » Mampara para modelos abatibles o plegables. Posibilidad de apertura exterior o interior para modelos abatibles. Apertura interior y exterior para modelos plegables (pliegue interior).
- » Apertura con elevación.
- » Vidrio de seguridad de 6 mm.
- » Compensación de hoja: 20 mm. Compensación de fijo: 15 mm.
- » Equipada con cierre magnético o contacto.
- » Sistema de estanqueidad de goma en perfil bisagra.
- » Perfil base en acabado Cromo Brillo o Negro.
- » Barras estabilizadoras y bisagras multiposición en Cromo Brillo o Negro.
- » Modelos plegables con bisagra magnética que asegura el posicionamiento a 180° de las hojas plegables.
- » Pomo Sofía de serie para modelos abatibles. Maneta Siena para modelos plegables. Pomo y maneta disponibles en Cromo Brillo o Negro.
- » Consulta accesorios opcionales de la serie en las páginas de tarifa.
- » Teknoclean opcional.



100%
PERSONALIZABLE



COIRIS
BLES PLUS

**/ PLEGA
BLES**



MODELOS ABATIBLES

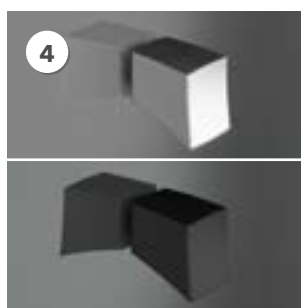

1. AC-210. 90x195cm · Frontal 1 hoja abatible · Aluminio acabado Negro · Vidrio Transparente · Decorado Imagik modelo Personalizado · Maneta Siena opcional. Acabado Negro. **2. AC-220.** 90x90x195cm · Angular 2 hojas abatibles · Aluminio acabado Cromo Brillo · Vidrio Transparente · Maneta Turín opcional. Acabado Cromo Brillo. **3. AC-207.** 120x195cm · Frontal 2 hojas abatibles · Aluminio acabado Plata Alto Brillo · Vidrio Transparente · Decorado Imagik modelo Drop (TEX-03-07 B) · Pomo Sofía de serie. **4. Pomo** Sofía de serie · Acabado Cromo Brillo o Negro. **5. Detalle** perfil a pared.



1. AC-205. 120x195cm · Frontal 1 hoja abatible sobre pared + 1 fija · Aluminio acabado Negro · Vidrio Transparente · Maneta Turín opcional. Acabado Negro. **2. AC-208.** 90x90x195cm · Frontal 1 hoja abatible + 1 fijo lateral · Aluminio acabado Plata Alto Brillo · Vidrio Transparente · Decorado Imagik modelo Sketch (COS-04-02) · Pomo Sofia de serie.

2





MODELOS PLEGABLES



1. AC-218+AC-218. 90x90x195cm · 4 hojas plegables · Aluminio acabado Cromo Brillo · Vidrio Transparente · Maneta Nantes opcional. **2. AC-218+AC-218.** 90x90x195cm · 4 hojas plegables · Aluminio acabado Cromo Brillo · Vidrio Transparente · Maneta Nantes opcional. **3. AC-218.** 110x195cm · Frontal 2 hojas plegables · Aluminio acabado Negro · Vidrio Transparente · Maneta Siena de serie. Acabado Negro. **4. Maneta** Siena de serie · Acabado Cromo Brillo o Negro.

1



1. AC-219. 90x80x195cm · Frontal 2 hojas plegables + 1 fijo lateral · Aluminio acabado Negro · Vidrio Transparente · Maneta Siena de serie. **2. AC-218+ AC-290.** 90x80x195cm · Frontal 2 hojas plegables + 1 fijo a continuación · Aluminio acabado Plata Alto Brillo · Vidrio Transparente · Maneta Turín opcional. **3. AC-218+ AC-290.** 90x80x195cm · Frontal 2 hojas plegables + 1 fijo a continuación · Aluminio acabado Plata Alto Brillo · Vidrio Transparente · Maneta Nantes opcional.



SERIE DUUN PLÉO

CARACTERÍSTICAS:

- » Mampara para bañera y ducha con hojas plegables hacia el interior y hojas correderas.
- » Vidrio templado de 3 mm. Fijos laterales y a continuación 6 mm.
- » Compensación de perfiles de 30 mm por cada lateral.
- » Equipada con cierre magnético (excepto modelo DU-211, con gomas de estanqueidad).
- » Doble rodamiento en guía superior e inferior.
- » Modelo de mampara angular con doble funcionalidad, hojas plegables y correderas con gran espacio de entrada.
- » Los modelos frontales permiten la fijación por presión sin taladrar la pared.
- » Posibilidad de fabricación en acrílico.
- » Mampara reversible. (Ver avisos).
- » Maneta Gante de serie.
- » Consulta accesorios opcionales de la serie en las páginas de tarifa.
- » Teknoclean opcional.

 100%
PERSONALIZABLE





Mampara con nivel óptimo de estanqueidad **(Nivel 1)**



A

G A

B L E

1





DU

- 1. DU-211.** 90x195cm · Frontal 2 hojas plegables · Aluminio acabado Plata Alto Brillo · Acrílico Point · Maneta Gante de serie.
- 2. DU-212.** 150x195cm · Frontal 4 hojas plegables · Aluminio acabado Plata Alto Brillo · Vidrio Transparente · Maneta Gante de serie.
- 3. Maneta** Gante de serie · Acabado Cromo Brillo.

1

MAMPARA
PLEGABLE-
CORREDERA





DU

1. DU-221. 90x90x195cm · Angular 1 hoja fija + 1 corredera + 2 plegables · Aluminio acabado Plata Alto Brillo · Vidrio Transparente · Maneta Gante de serie. **2. DU-221.** 90x90x195cm · Angular 1 hoja fija + 1 corredera + 2 plegables · Aluminio acabado Plata Alto Brillo · Vidrio Transparente · Maneta Gante de serie.

SERIE ESPECIAL

CARACTERÍSTICAS:

- » En Profiltek, desde hace 30 años, producimos mamparas a medida, siendo los pioneros en diseñar y desarrollar procesos productivos capaces de fabricar todas nuestras unidades según las necesidades estéticas o dimensionales del cliente. Disponemos de un equipo de profesionales experimentados y decididos a ofrecerte la mejor solución ante cualquier reto que se nos pueda plantear.
- » En este capítulo, podrás encontrar algunos ejemplos de productos adaptados a distintas necesidades.



IALES



1. AC-208. 90x90x195cm · Frontal 1 hoja abatible + 1 fijo lateral · Aluminio acabado Plata Alto Brillo · Vidrio Transparente · Perfil a grados opcional · Pomo Sofía de serie. Acabado Cromo Brillo. **2. Detalle** perfil a grados.



3. ES-216. 140x90x195cm · 1 Hoja corredera + 1 fija + 1 hoja abatible · Vidrio Transparente · Aluminio Plata · Maneta Siena. **4. ES-219.** 140x195cm · 1 Hoja corredera + 1 fija + 1 hoja abatible · Vidrio Transparente · Aluminio Cromo Brillo · Maneta Nantes.

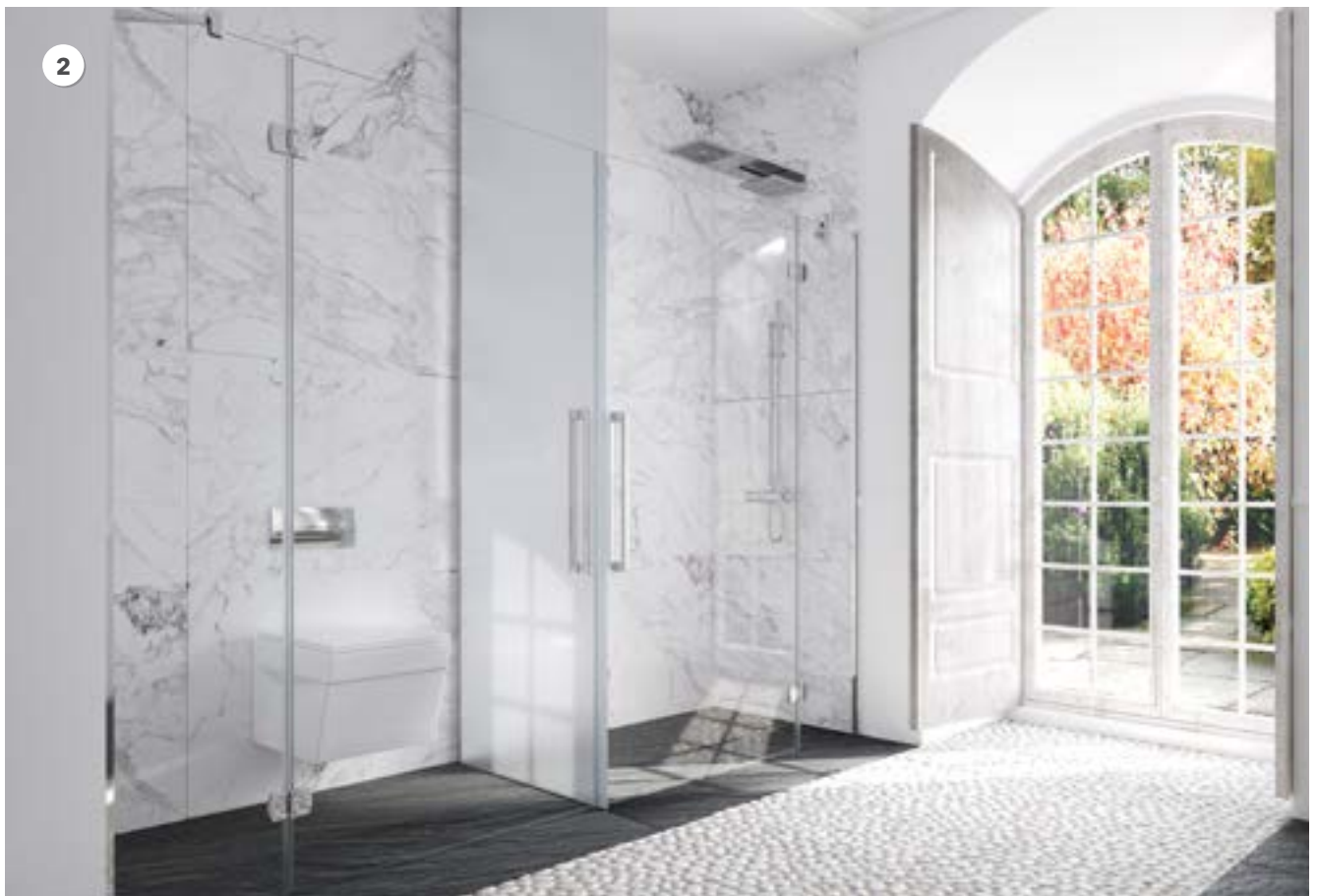

1. ES-225. 280x195cm · Cerramiento frontal 2 hojas correderas + 2 fijas + 1 fijo separador de espacios · Aluminio acabado Negro · Vidrio Transparente + vidrio Ácido · Maneta Turín acabado Negro. **2. ES-213 + NG-290 + OT-2016.** 300x80x195cm · Cerramiento de 4 hojas. 2 Hojas abatibles + 2 fijas + 1 fijo separador de espacios · Aluminio acabado Cromo Brillo · Vidrio Transparente + vidrio Ácido · Maneta Oxford opcional.



3. ES-215. 140x90x195cm · 1 Hoja corredera + 1 fija + 2 hojas plegables · Vidrio Transparente · Aluminio acabado Cromo Brillo · Maneta Nantes. **4. ES-217.** 140x90x195cm · 1 Hoja corredera + 1 fija + 2 hojas plegables · Vidrio Transparente · Aluminio acabado Cromo Brillo · Maneta Nantes.



1. ES-210. 120x195cm · Angular 1 hoja fija + 1 corredera + 1 abatible · Aluminio acabado Cromo Brillo · Vidrio Transparente · Maneta Nantes de serie. **2. ES-218.** 140x90x195cm · Angular 1 hoja fija + 1 corredera + 2 plegables · Aluminio acabado Negro · Vidrio Transparente · Pomo Sofía opcional.



3. ES-214+ES-290. 90x90x195cm · Angular 1 hoja fija + 1 abatible + 2 plegables · Aluminio acabado Plata Alto Brillo · Vidrio Transparente · Maneta Nantes de serie.

SERIE

PMMR

CARACTERÍSTICAS:

- » Mampara de ducha con hojas abatibles o plegables.
- » Vidrio de seguridad de 6 mm.
- » Compensación de perfiles de 20 mm por cada lateral.
- » Equipadas con perfil base y cierre magnético.
- » Bisagras magnéticas que aseguran el posicionamiento a 180° de las hojas plegables.
- » Sistema de estanqueidad de doble goma en perfil bisagra.
- » Maneta Nantes de serie.
- » Perfil base acabado Cromo Brillo.
- » Teknoclean opcional.







1. AS-237. 90x90x195cm · Angular. 2 hojas abatibles independientes + 1 hoja abatible · Aluminio acabado Cromo Brillo · Vidrio Transparente · Maneta Nantes de serie. **2. AS-238** 100x90x195cm · Angular. 2 hojas abatibles independientes + 2 hojas plegables · Aluminio acabado Plata Alto Brillo · Vidrio Transparente · Maneta Nantes de serie.



PMR

3. AS-230+AS-290. 120x195cm · Frontal 2 hojas abatibles independientes + 1 fijo a continuación · Aluminio acabado Cromo Brillo · Vidrio Transparente · Maneta Nantes de serie. **4. AS-239.** 100x195cm · 1 Hoja abatible + 2 hojas plegables superiores · Aluminio acabado Plata · Vidrio Transparente · Maneta Nantes de serie.



1. AS-218. 90x80cm · Frontal 2 hojas plegables · Aluminio acabado Cromo Brillo · Vidrio Transparente · Maneta Nantes de serie.
2. AS-218 + AS-218. 90x90x80cm · Angular 4 hojas plegables · Aluminio acabado Cromo Brillo · Vidrio Transparente · Maneta Nantes de serie.

3



4

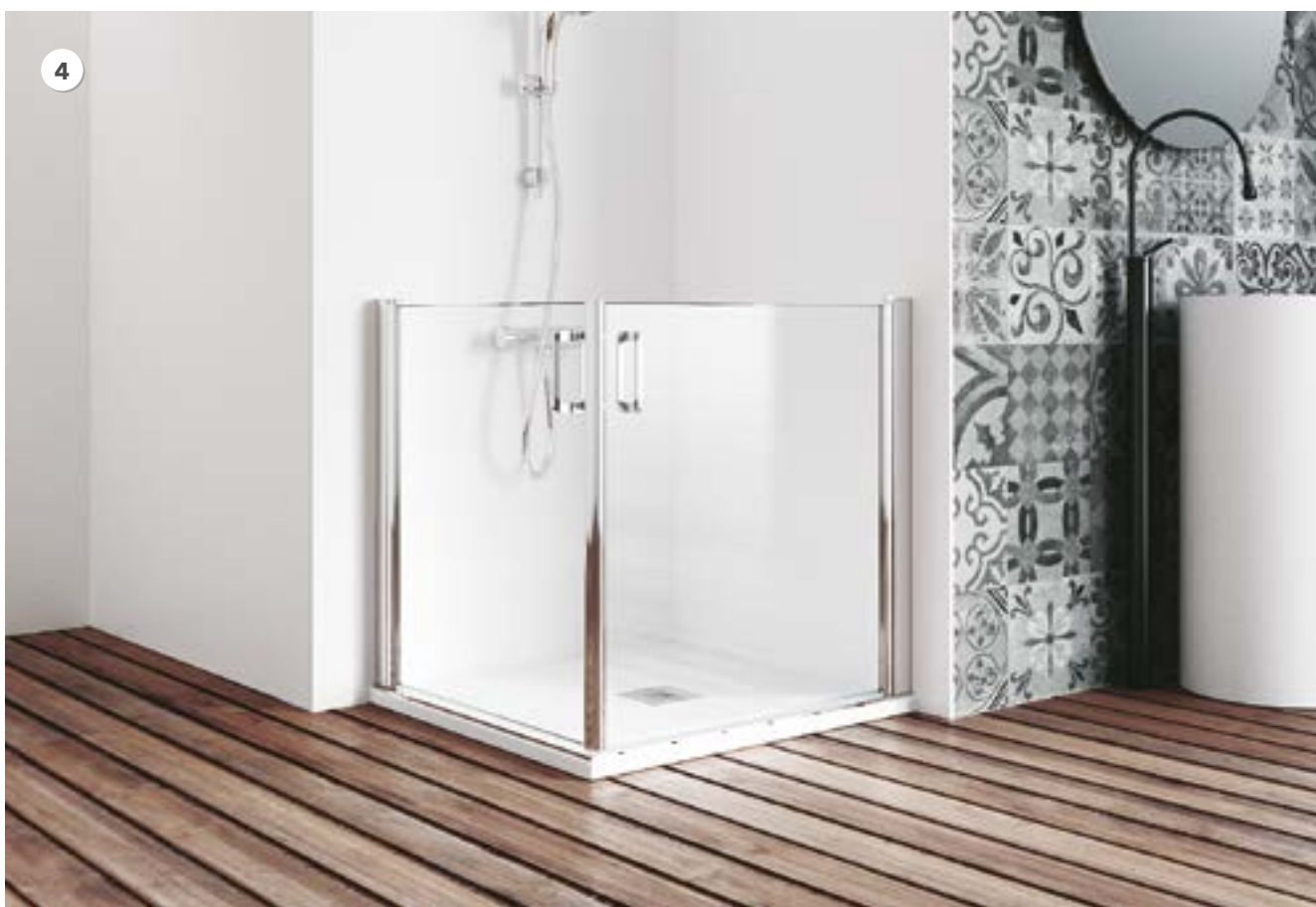

3. AS-210. 90x80cm · Frontal 1 hoja abatible · Aluminio acabado Cromo Brillo · Vidrio Transparente · Maneta Nantes de serie.

4. AS-210 + AS-210. 90x90x80cm · Angular 2 hojas abatibles · Aluminio acabado Cromo Brillo · Vidrio Transparente · Maneta Nantes de serie.



DECLARADOS SATINADOS/ MAGIK

Decorados Satinados

CON IMPRESIÓN DIGITAL

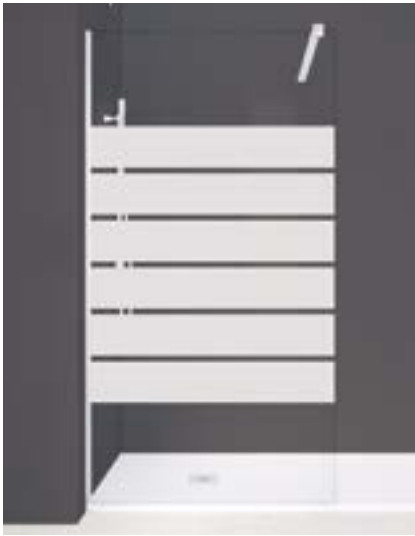

Bold



Medium



Whole

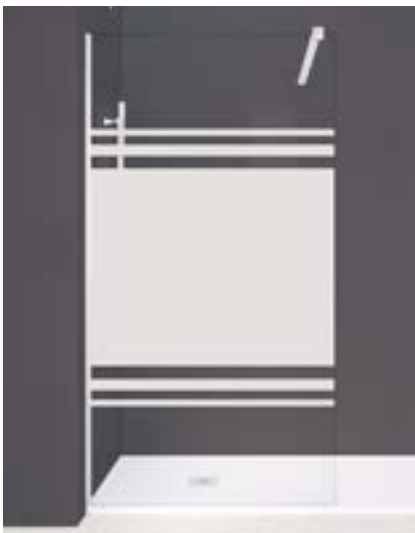

Italic



Regular



Rayas

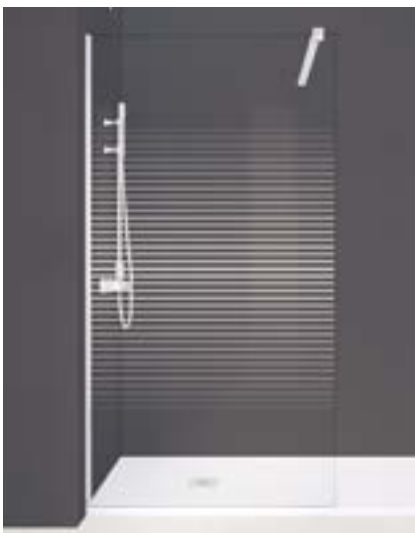

Light



Splash

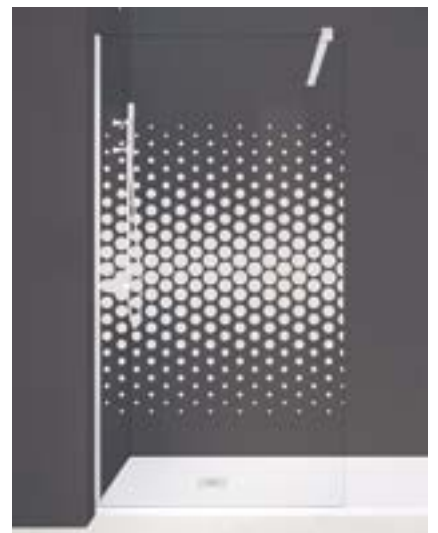

Malla

COLECCIÓN COMPLETA EN
EL DECORADOR VIRTUAL

WWW.PROFILTEK.COM/DECORADOR

El decorado Satinado queda en el interior de la mampara.



Arrow (*)



Mariposas



Degradé

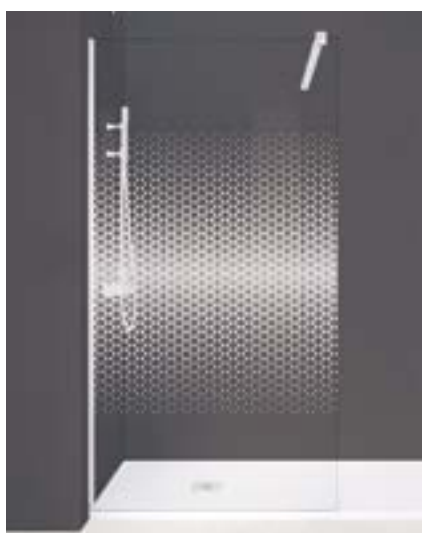

Triangle (*)

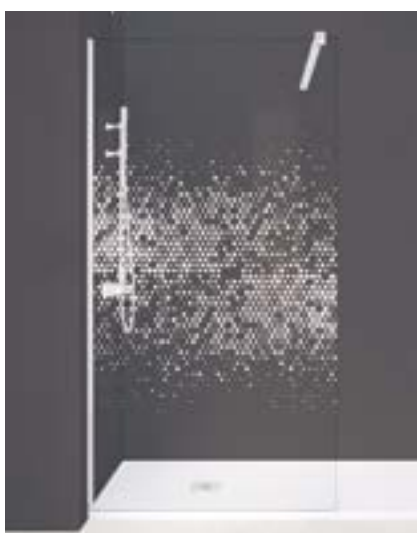

Dots (*)



 Personalizado

MEDIDAS DE DECORADOS

La altura de decorado es siempre fija, tanto en nuestros diseños como en los que nos proponen nuestros clientes: 115 cm.

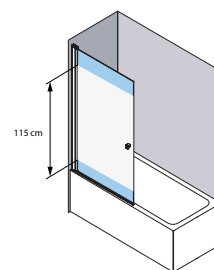
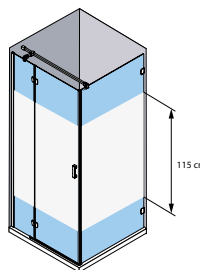

INFORMACIÓN ADICIONAL

- » Satinados no disponibles para mamparas curvas. La técnica del arenado solo se suministrará en mamparas curvas. Los decorados señalados con (*) no están disponibles para curvas con arenado.
- » Decorados representados sobre modelo Fijos One (OB-2000). Las imágenes mostradas presentan acabados, tonalidades y características que son meramente orientativas del resultado final y, en ningún caso, estas imágenes son vinculantes para el fabricante o distribuidor.

IMAGIK, un lienzo de cristal.



CARACTERÍSTICAS

- » Impresión con 6 colores CMYK+Blanco+Verde (CMYKWG).
- » Impresión con tintas cerámicas.
- » Resolución máxima de impresión utilizada 1440dpi.
- » Impresión sobre vidrio Transparente, Azul y Gris Humo.
- » Posibilidad de decorados personalizados. Consultar factibilidad, presupuesto y plazos a Profiltek.
- » Continuidad de las gráficas independientemente del número de hojas y tamaño de los solapes de cada modelo de mampara.
- » Resistencia al rayado.
- » Posibilidad de selección entre múltiples opciones de color.
- » Aplicación de la impresión en distintas posiciones de la mampara en función del tipo de gráfica.

PALETA DE COLORES

IMAGIK ofrece al cliente la posibilidad de elegir distintas alternativas dentro de cada una de las variables que intervienen: PALETA DE COLORES y ÁREA DE IMPRESIÓN. De ese modo, el cliente dispone de numerosas opciones para decorar la mampara tal y como la desea.

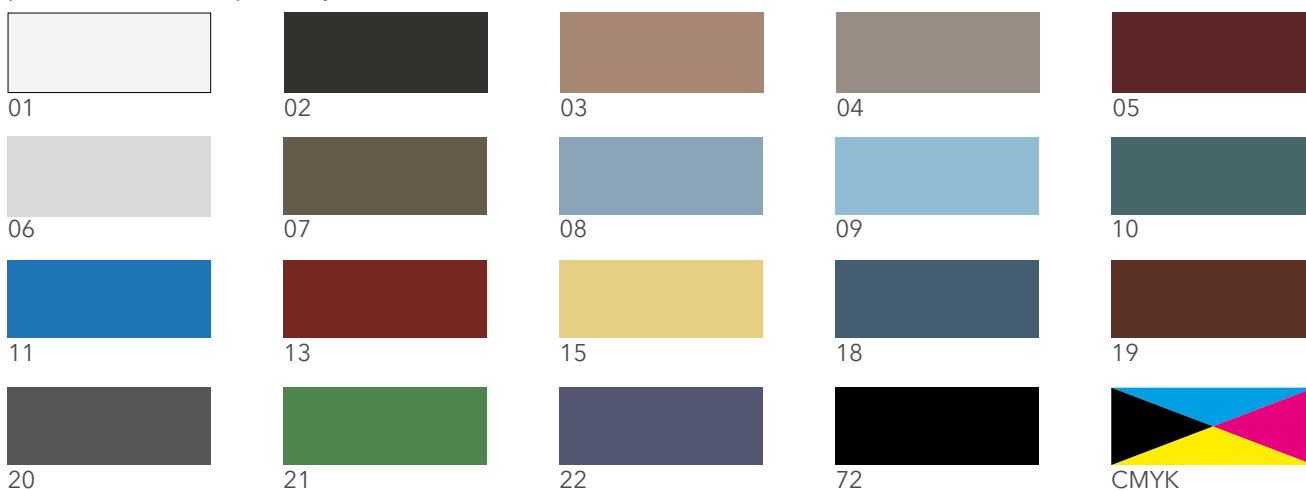

Tintas disponibles para vidrio Gris Humo: ref.01 y 72. / Tintas disponibles para vidrio Azul: ref.01 y 11.

POSIBLES ÁREAS DE IMPRESIÓN

IMAGIK permite aplicar el diseño elegido de cualquiera de nuestras temáticas en distintas zonas de la mampara. En función de las características de la gráfica seleccionada por el cliente, es posible integrar el diseño en la parte media, inferior y superior, o incluso en la totalidad del vidrio.

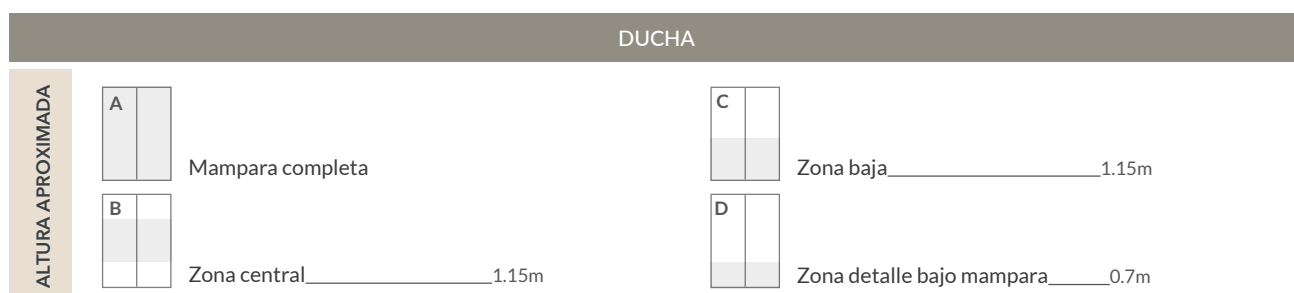

AVISOS!

- » Imagik no está disponible para la serie PMR
- » La impresión digital se realiza por la parte interior del vidrio de la mampara.
- » No se ofrece impresión digital en modelos de mamparas curvas.
- » Las gráficas se aplicarán de izquierda a derecha según la configuración y modelo de mampara seleccionado (vista desde el exterior de la mampara).
- » Para poder imprimir un vidrio, éste debe de tener más de 250 mm de ancho. Para el resto de limitaciones, acogerse a las propias de cada serie o modelo de mampara.
- » Las dimensiones de las áreas de impresión son aproximadas.
- » Los colores mostrados en las gráficas del catálogo o web son meramente orientativos. Al tratarse de aplicaciones de colores traslúcidos, los tonos pueden verse modificados por varios factores, como el grado de traslucidez propia de cada color, la tonalidad del fondo donde está aplicado el diseño o la intensidad de luz del ambiente delante o detrás del vidrio.
- » Todo lo no contemplado en catálogo, se entenderá como mamparas especiales, con un presupuesto y plazo de entrega específico comunicado desde Profiltek.
- » Los decorados de cuatricromía no están disponibles para vidrios Gris Humo y Azul.

APLICACIÓN DE LA IMAGEN EN LA MAMPARA

Cuando se plasma una imagen en una mampara, no se imprime completa, sino una porción concreta de esta. Dicha porción viene determinada por el área de impresión del diseño, que puede ser A, B, C o D, y por el ancho (F) de la mampara solicitada por el cliente. Dependiendo de estos factores, se representará más o menos zona de la imagen. Es importante saber que, como criterio general, en la tecnología IMAGIK, el origen de impresión de los distintos diseños de imagen se realiza siempre comenzando por el primer vidrio de la parte izquierda de la mampara, visto desde el exterior, independientemente de la configuración elegida.

TENGA EN CUENTA QUE

- » El fondo azul de las gráficas representa vidrio transparente. Ver ejemplo 1.
Las gráficas tipo A se imprimen desde la parte inferior del vidrio cubriendo la totalidad de la mampara. Ver ejemplo 2.
- » La impresión digital en las mamparas Moon, Vita, Wind, Nell, Ecodux, Hit, Take, Elma y Keisy muestra un solape entre las hojas, lo que genera un efecto visual que hace que la zona solapada impresa aparezca más oscurecida. Esto se debe a la interposición de zonas con colores traslúcidos. Ver ejemplo 3.
- » En el caso de las gráficas Relax y Siluetas, no se ofrecen alturas especiales inferiores a 1800 mm. Estas gráficas sólo están disponibles en mamparas para ducha. Ver ejemplo 5.
- » Ten en cuenta que la continuidad puede quedar interrumpida por el espacio que ocupan los perfiles de aluminio. En este caso, la impresión digital NO tiene en cuenta los espacios de vidrio que quedan ocultos por la perfilería.
- » En el caso de gráficas con grandes masas de color, puede surgir un efecto denominado "campo de fútbol". Un efecto normal, donde puede apreciarse ligeramente las pasadas de los cabezales de impresión.



Gama diseños

DECORADOS **FABRIK**
 AHORA DISPONIBLES EN
 COLOR BLANCO

COSMOPOLITA FABRIK I



A Ref. COS-16-72



A Ref. COS-16-01



*Disponible únicamente para fijos OV y OT.

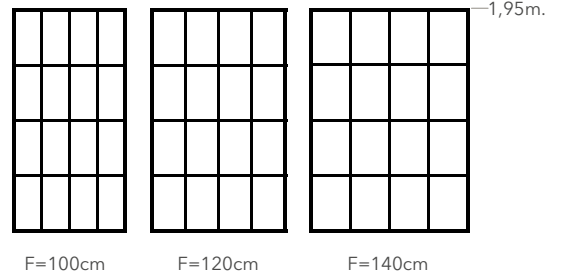

COSMOPOLITA FABRIK II



A Ref. COS-17-72



A Ref. COS-17-01



*Disponible únicamente para fijos OV y OT.

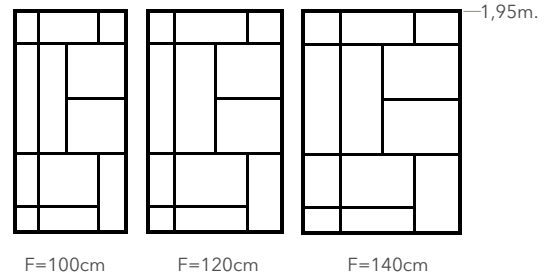

COSMOPOLITA FABRIK III



A Ref. COS-18-72



A Ref. COS-18-01

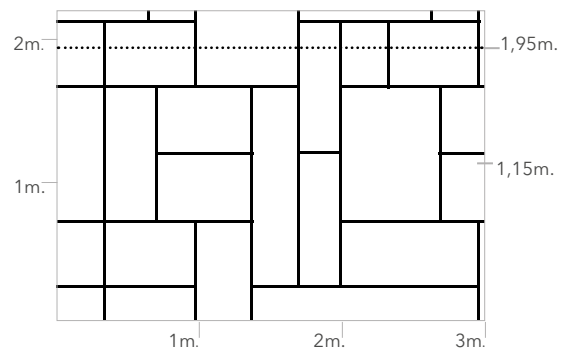

COLECCIÓN COMPLETA EN
EL DECORADOR VIRTUAL

COSMOPOLITA FABRIK IV



A Ref. COS-23-72



A Ref. COS-23-01



*Disponible únicamente para fijos OV y OT.

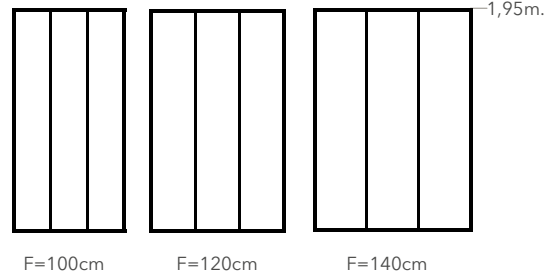

COSMOPOLITA FABRIK V



A Ref. COS-24-72



A Ref. COS-24-01



*Disponible únicamente para fijos OV y OT.

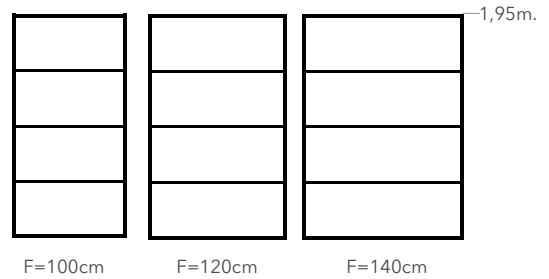

COSMOPOLITA FABRIK VI



A Ref. COS-25-72



A Ref. COS-25-01



*Disponible únicamente para fijos OV y OT.

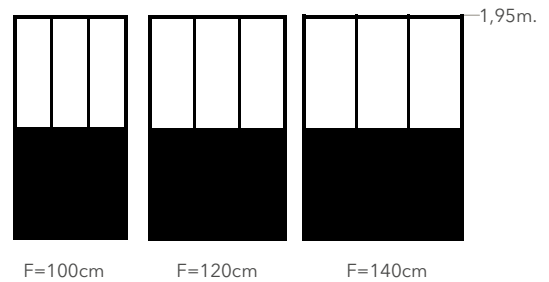

Gama diseños

COSMOPOLITA FABRIK I NORDIC



*Disponible únicamente para Fijo Nordic 2001

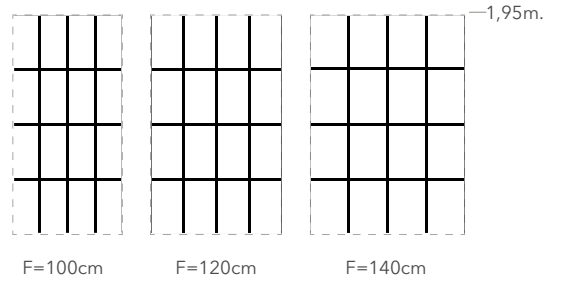

COSMOPOLITA FABRIK IV NORDIC



*Disponible únicamente para Fijo Nordic 2001

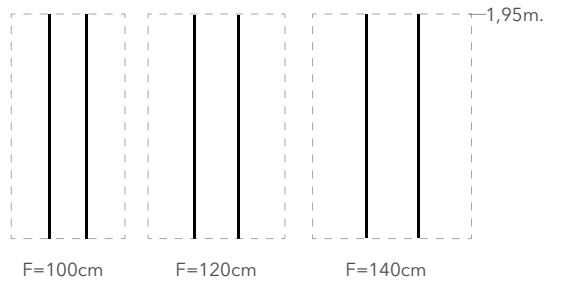

COSMOPOLITA FABRIK V NORDIC



*Disponible únicamente para Fijo Nordic 2001

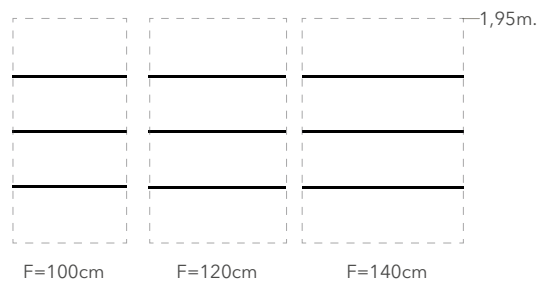

COLECCIÓN COMPLETA EN
EL DECORADOR VIRTUAL

COSMOPOLITA SKETCH



C Ref. COS-04-02



COSMOPOLITA SILUETAS



A Ref. COS-01-006

*Este diseño solo está disponible en ducha.
*El fondo azul de las gráficas representa vidrio transparente.

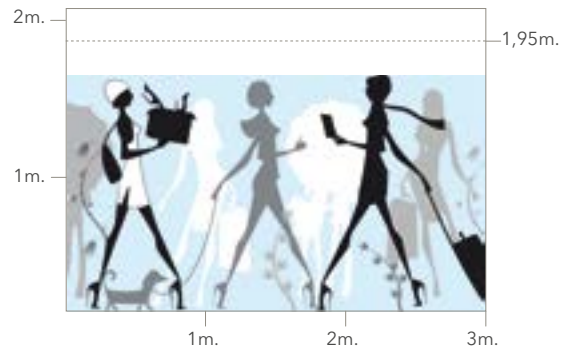

COSMOPOLITA MANHATTAN



C Ref. COS-03-02



Gama diseños

TEXTURE PUNTS



A	B

 Ref. TEX-09-01

*El fondo azul de las gráficas representa vidrio transparente.

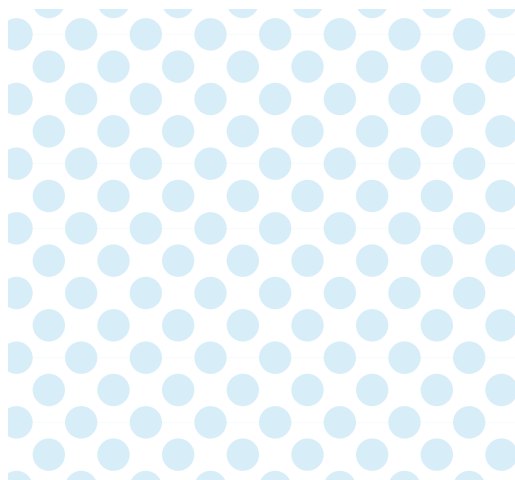

Escala real

TEXTURE PARALEL



A	B

 Ref. TEX-10-18



Escala real

TEXTURE HEXA



A	B

 Ref. TEX-11-08

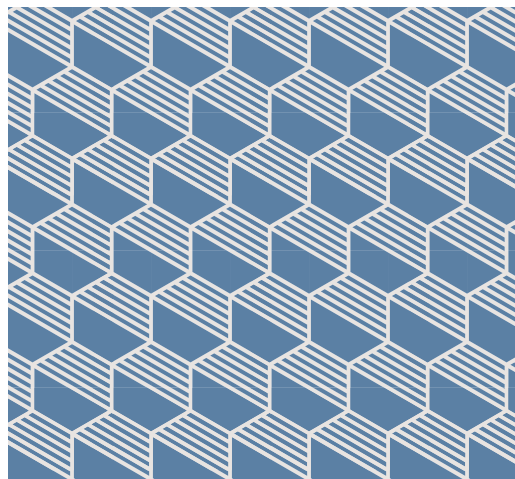

Escala real

TEXTURE ISOMETRIC

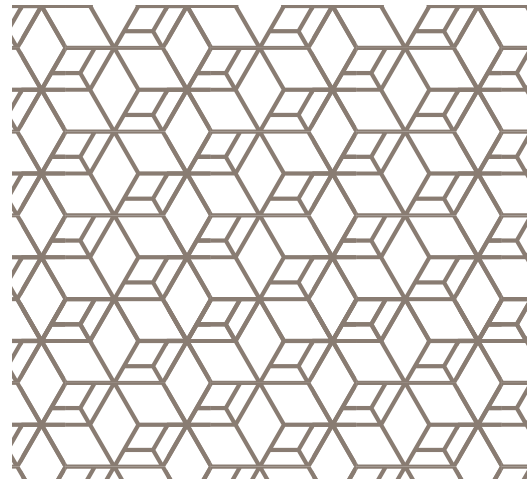
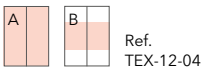

Escala real

TEXTURE NET

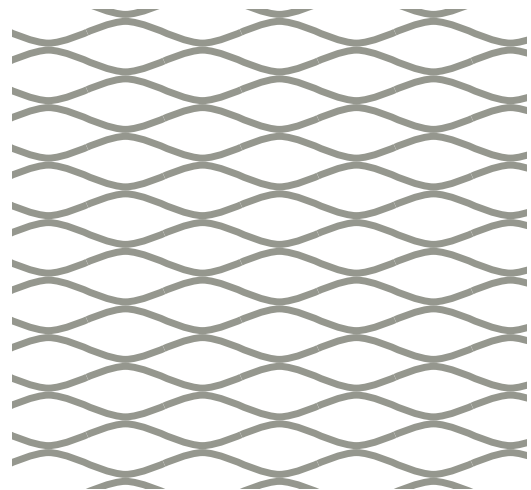
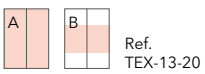

Escala real

TEXTURE TISSUE

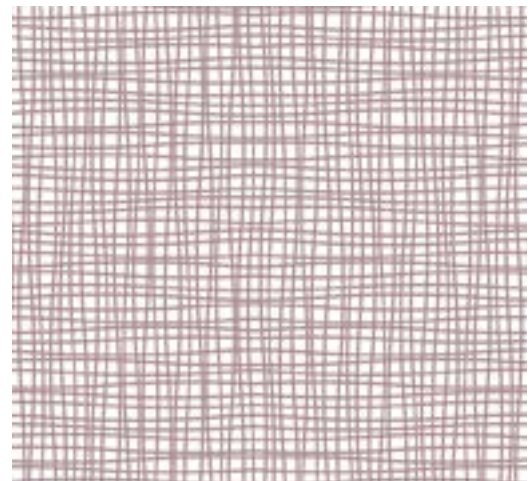

Escala real

Gama diseños

TEXTURE DROP

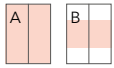

Ref.
TEX-03-18

*No está disponible en 06 o 07.

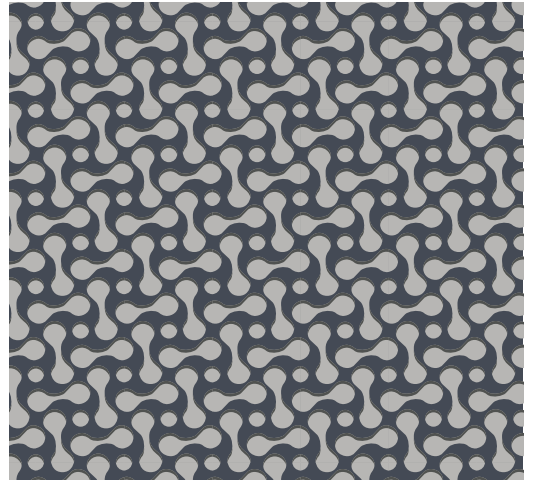

Escala real

TEXTURE DENIM

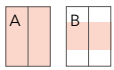

Ref.
TEX-04-02

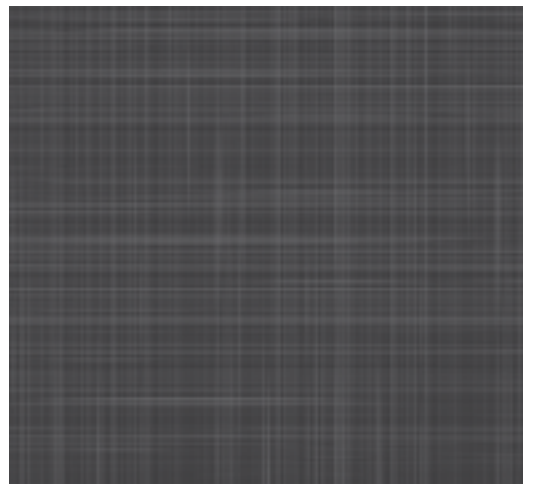

Escala real

TEXTURE MOSAIC



Ref.
TEX-05-02

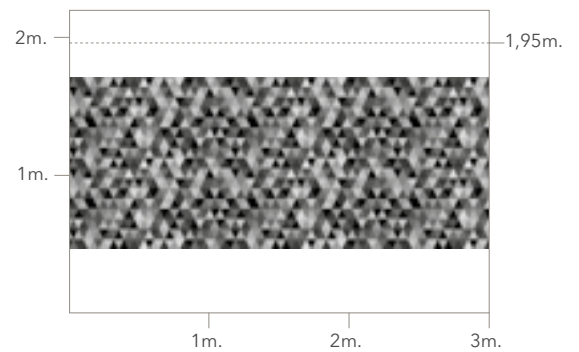

COLECCIÓN COMPLETA EN
EL DECORADOR VIRTUAL

TEXTURE CAPITONÉ



A B Ref. TEX-06-02

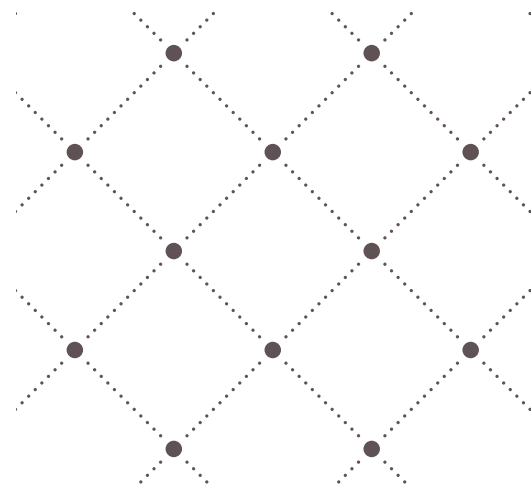

Escala real

TEXTURE GUM



B Ref. TEX-07-20

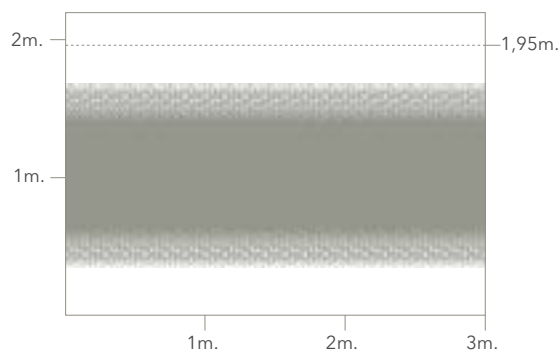

TEXTURE TILES



A B Ref. TEX-08-19

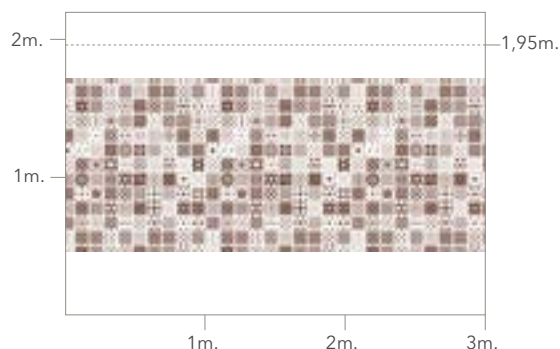

Gama diseños

NATURAL ZEN



D
Ref.
NA-06-004

*La altura máxima de esta gráfica es de 300mm.

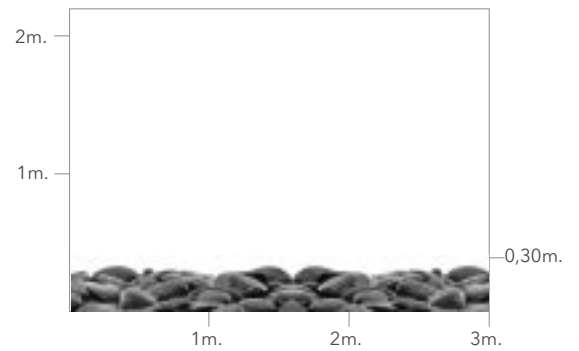

NATURAL PIEDRAS

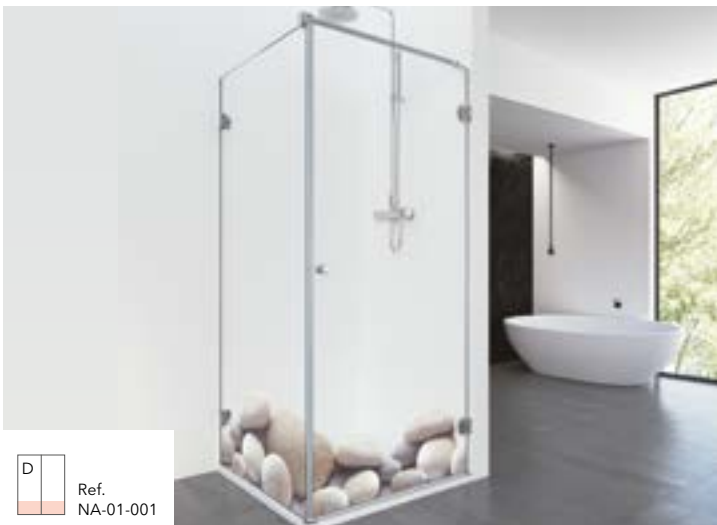

D
Ref.
NA-01-001

*La altura máxima de esta gráfica es de 420mm.



NATURAL PRADO



C
Ref.
NA-04-002



COLECCIÓN COMPLETA EN
EL DECORADOR VIRTUAL

NATURAL ENREDO



B	C
Ref. NA-03-0206	

*El fondo azul de las gráficas representa vidrio transparente.

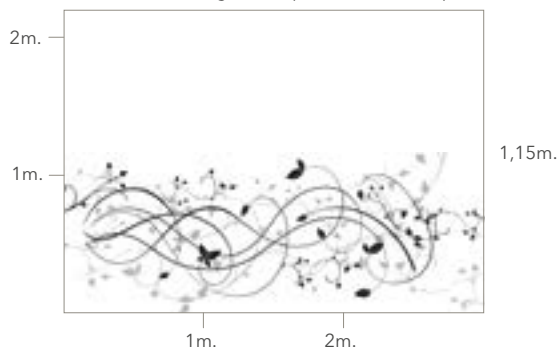

Ref: NA-03-0107 NA-03-0111 NA-03-0206

NATURAL NUBES



A
Ref. NA-14-054

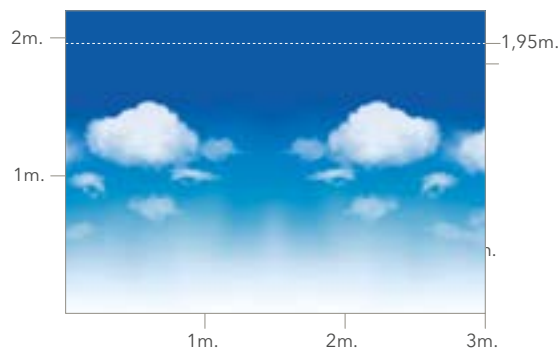

NATURAL RELAX



A
Ref. NA-07-005

*Este diseño solo está disponible en ducha.

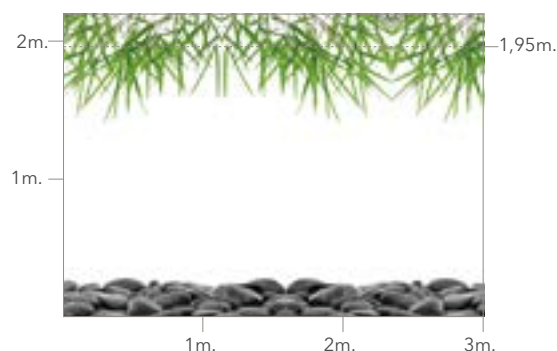

Gama diseños

NATURAL MAREA

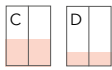

Ref.
NA-11-051

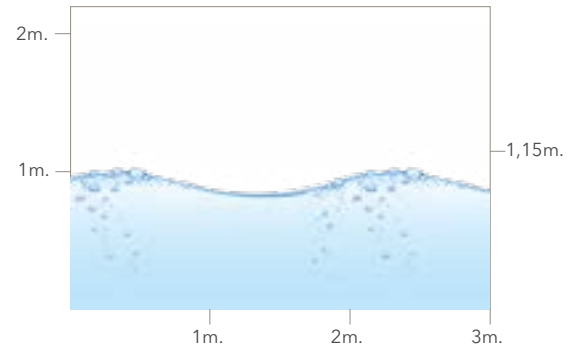

NATURAL BRUMA



Ref.
NA-09-02

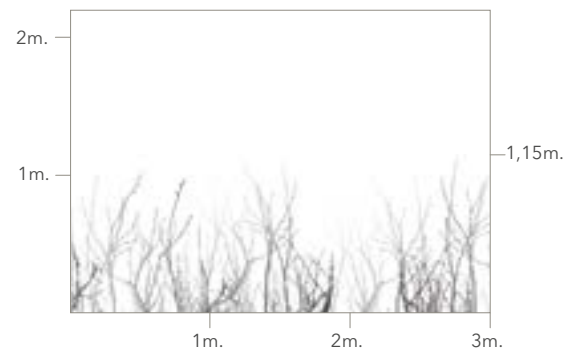

NATURAL CALM



Ref.
NA-05-003

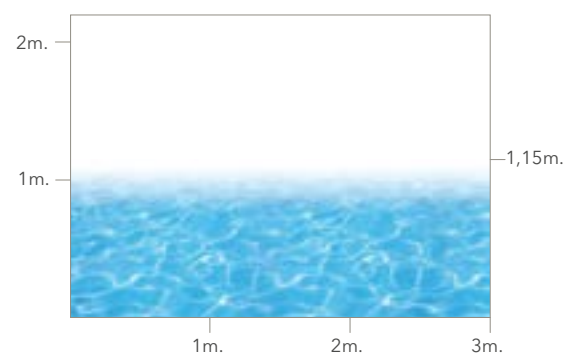

COLECCIÓN COMPLETA EN
EL DECORADOR VIRTUAL

NATURAL BAMBÚ



*El fondo azul de las gráficas representa vidrio transparente.

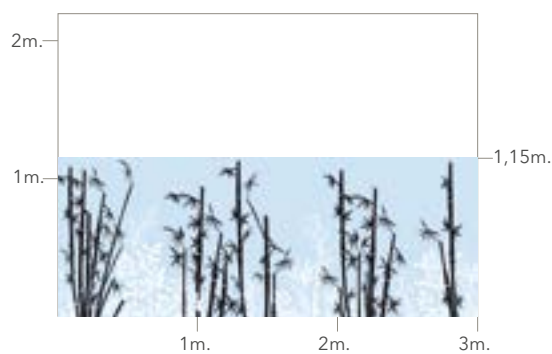

NATURAL OCEAN

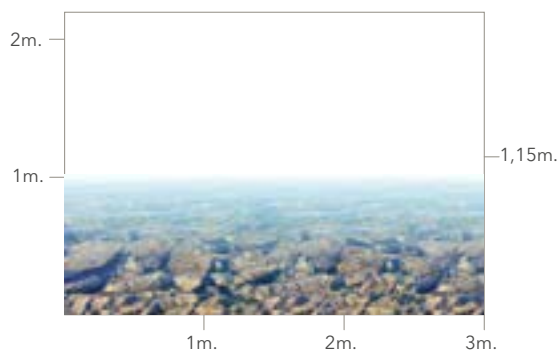

NATURAL STONE



Gama diseños

CLASIK FOG

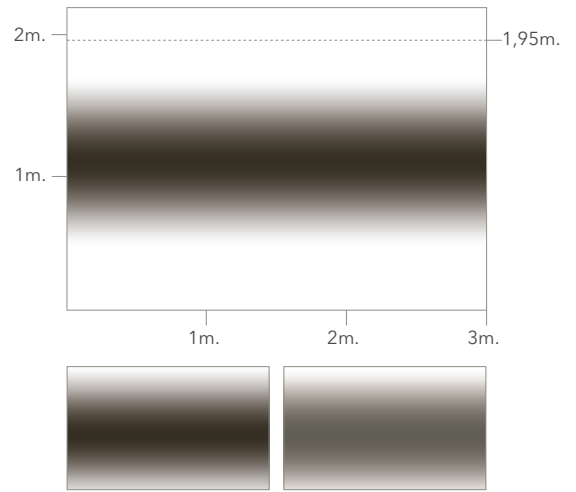
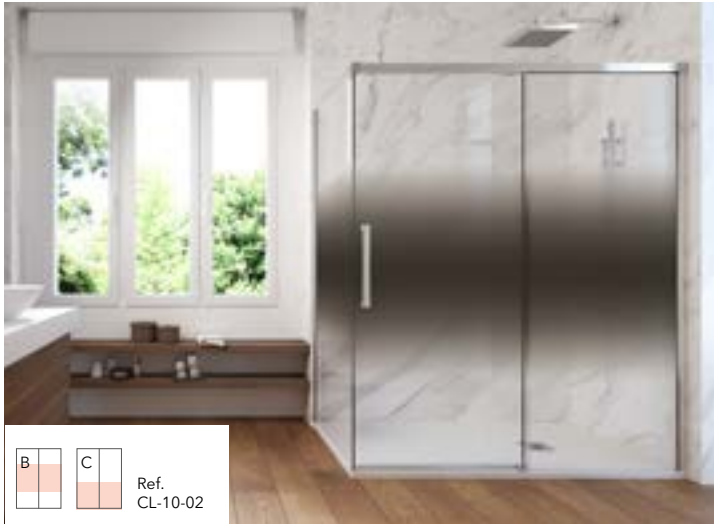

CLASIK VINTAGE

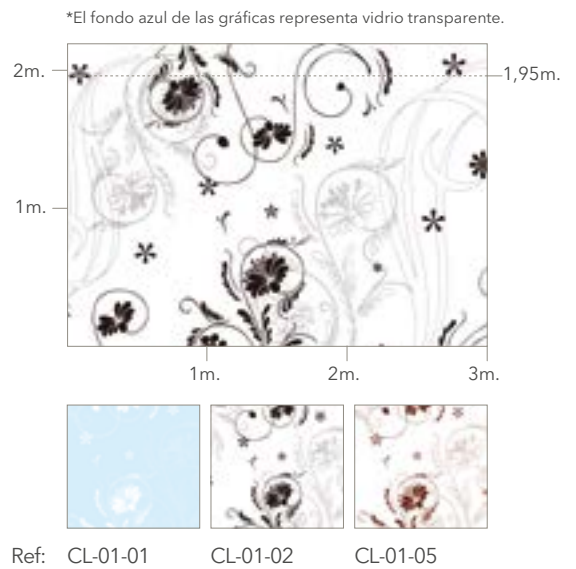

FASHION TYPE



COLECCIÓN COMPLETA EN
EL DECORADOR VIRTUAL



FASHION CHICAS

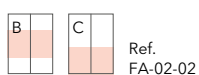
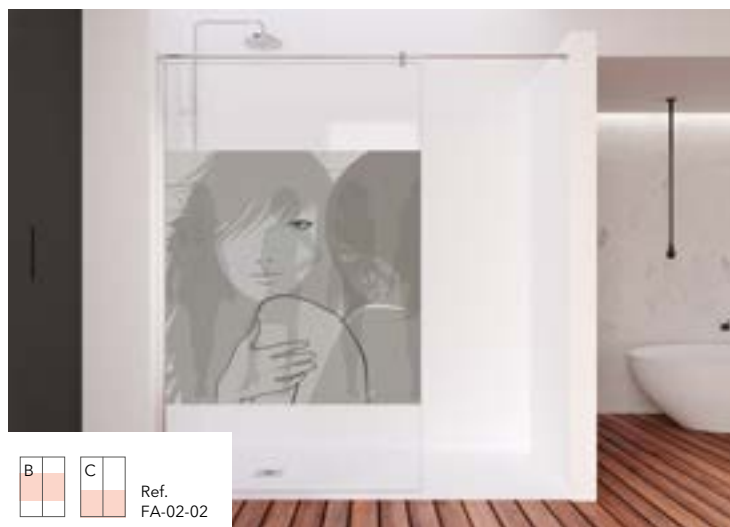

Ref.
FA-02-02

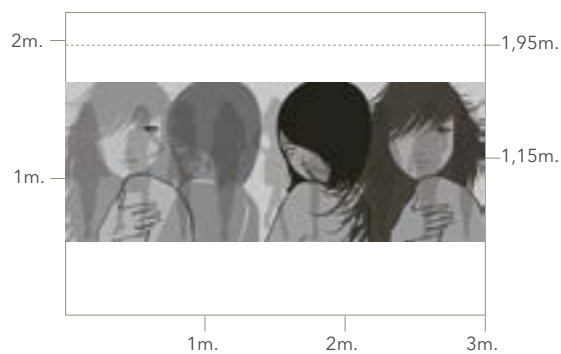

FOREVER COLECCIÓN

TREND



Ref.
FO-24-03

DOTS



Ref.
FO-25-21

TRIANGLE



Ref.
FO-26-05

ORGANIC

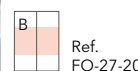

Ref.
FO-27-20

ARROW

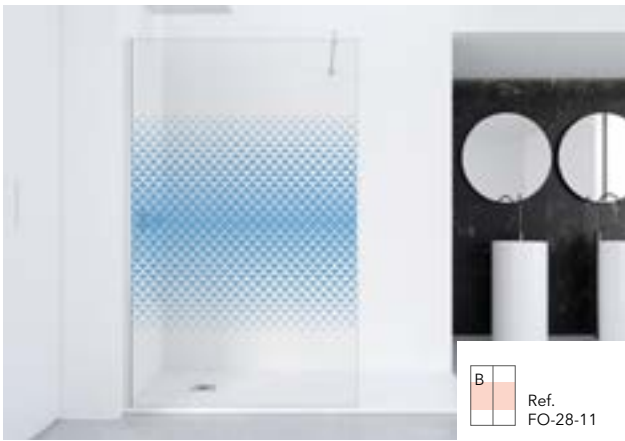

MEDIUM



BOLD



WHOLE



ITALIC



MALLA



REGULAR



LIGHT



DIGIT



RAYAS



DEGRADÉ

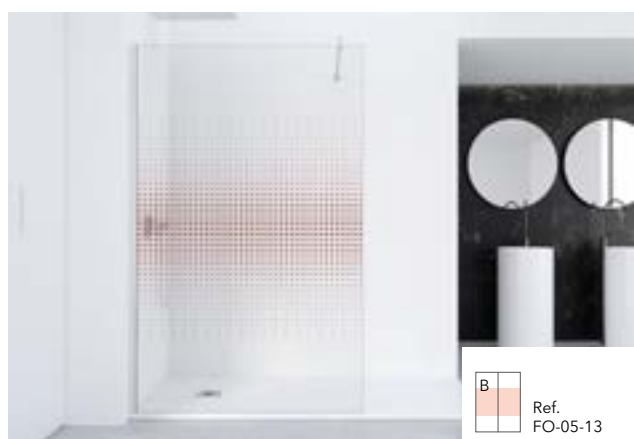

BARROK



SPLASH



VOLUTAS



MARIPOSAS





INFC Ték

- 322** Barras estabilizadoras
- 326** Casos de mamparas atípicas. Embalaje especial
- 327** Perfil embellecedor
- 328** Vídeos de instalación de mamparas
- 330** Toma de medidas
- 332** Perfiles complementarios
- 335** Hoja de pedido
- 336** Condiciones generales de venta

BARRA ESTABILIZADORA MULTIPOSICIÓN PARED-VIDRIO



1. Detalle barra estabilizadora. Barra articulada que se adapta al espacio de ducha. Articulada, recortable y adaptable a distintas posiciones.



Cromo Brillo



Negro



Blanco Mate



Oro Mate

N

N

INSTALACIÓN EN ÁNGULO:

L ≤ 700mm

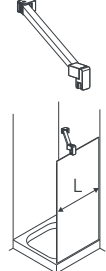
**INSTALACIÓN EN RECTO:**

L ≥ 700mm

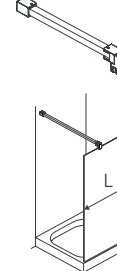

Barra recortable y articulada para instalación en distintas posiciones.
Para medidas de hueco superiores es posible aumentar la longitud de la barra hasta 1,3 m bajo pedido.
Barra multiposición incluida en todas las series excepto Vanity y fijos Nordic.

Dimensión	Acabado	Ref./Código	P.V.P
1000mm	Cromo Brillo	80104114	77 €
	Blanco Mate	80104119	
	Negro	80104113	
	Oro Mate	80104112	100 €
1300mm	Cromo Brillo	80104414	77 €
	Blanco Mate	80104419	
	Negro	80104413	
	Oro Mate	80104412	100 €

IVA no incluido.

BARRA ESTABILIZADORA LED LYON

Cromo Brillo



Negro

Acabado	Ref./Código	P.V.P
Cromo Brillo (1000mm)	80104514	310 €
Negro (1000mm)	80104513	
Cromo (1500mm)	80104614	310 €
Negro (1500mm)	80104613	

Solo disponible para Fijos One.

BARRAS ESTABILIZADORAS ESPECIALES



1. Detalle Barra Pared-Pared T. Barra estabilizadora especial, aconsejada para composiciones de fijos + abatibles.

Barras para fijación horizontal.

Barra Vidrio-Vidrio (1000mm)	Acabado	Ref./Código	P.V.P	
	Cromo Brillo	80104214	110 €	
	Blanco Mate	80104219		
	Negro	80104213		
	Oro Mate	80104212	155 €	
Barra Conjunto T (1000 mm)	Acabado	Ref./Código	P.V.P	
	Cromo Brillo	80104314	108 €	
	Blanco Mate	80104319		
	Negro	80104313		
	Oro Mate	80104312	131 €	
Barra Pared-Pared (2000 mm) (Aconsejada para fijos de ducha)	Acabado	Ref./Código	P.V.P	
	Cromo Brillo	80104714	95 €	
	Blanco Mate	80104719		
	Negro	80104713		
	Oro Mate	80104712	135 €	
Barra Pared-Pared T (2000 mm) (Aconsejada para composiciones puertas abatibles)	con	Acabado	Ref./Código	P.V.P
		Cromo Brillo	80104814	110 €
		Blanco Mate	80104819	
		Negro	80104813	
		Oro Mate	80104812	150 €

El conjunto se sirve solo con soletas de 6 y 8 mm. Soleta de 10 mm aparte (04014713). Soleta de 12 mm aparte (04015713).

IVA no incluido.

Barras para fijación vertical.

Barra Vidrio-techo lateral (2500 mm)	Acabado	Ref./Código	P.V.P
	Cromo Brillo	80104914	125 €
	Blanco Mate	80104919	
	Negro	80104913	
	Oro Mate	80104912	175 €
Barra Suelo-techo (2500 mm)	Acabado	Ref./Código	P.V.P
	Cromo Brillo	80104314	200 €
	Blanco Mate	80104319	
	Negro	80104313	
	Oro Mate	80104312	250 €
Barra Vidrio-techo (1000 mm)	Acabado	Ref./Código	P.V.P
	Cromo Brillo	80105114	110 €
	Blanco Mate	80105119	
	Negro	80105113	
	Oro Mate	80105112	135 €

Este tipo de barras necesita de un montaje óptimo para garantizar la estabilidad de la mampara.

IVA no incluido.

Casos de mamparas Atípicas

ATÍPICA 1

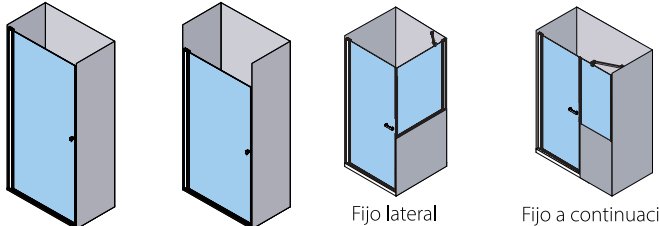

H ≈ 1950 mm

Fijo lateral sobre muro

Fijo a continuación sobre muro

ATÍPICA 2



Romo

Hojas no uniformes

Maneta/pomo en otra posición

ATÍPICA 3

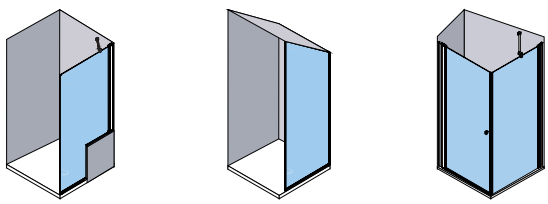

Fijo con escote

Vidrio irregular con caída

Perfiles a grados

ATÍPICA 4



¿Necesitas una solución especial?

No te preocupes, en Profiltek estamos para ayudarte, haznos llegar tus necesidades y nuestro departamento de Customer Service te ofrecerá la mejor solución.

ATÍPICA 5 - KONVERT

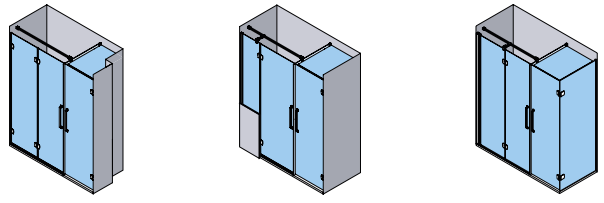

Balda con escote

Fijo a continuación sobre muro

Apertura sobre fijo lateral

Embalaje especial para vidrios de gran formato

TRANSPORTE ESPECIAL CON CABALLETE

En Profiltek primamos la seguridad por encima de todo, es por ello que cualquier vidrio que exceda de 1200 mm de longitud, lo embalamos de manera diferente al resto, transportándolo en un caballete hecho a medida que nos garantiza la mayor fiabilidad para nuestros productos y para nuestros clientes.

Según las características del producto, utilizaremos una de estas dos opciones de envío:



Perfil embellecedor





Videos de instalación

HIT



HI-210
youtu.be/yhCVHiMRZGQ

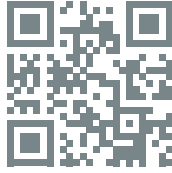

HI-216
youtu.be/71XptkudQnM

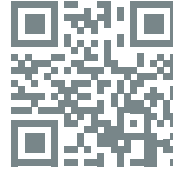

HI-220
youtu.be/AkaakH9cdY4

WIND

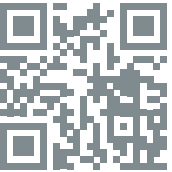

WI-210
youtu.be/3U1NDxThY1U

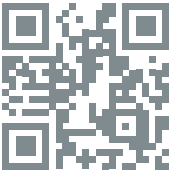

WI-220
youtu.be/6kvLpHD53no

ELMA

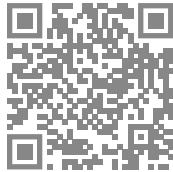

EL-210
youtu.be/L-iOTIT1u08

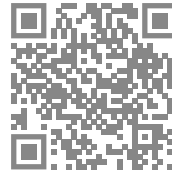

EL-220
youtu.be/6U526_QtlvQ

ELMA



EL-216
youtu.be/xw_a3yjp3q8

KEISY



KE-210
youtu.be/mxyQEi-mFts



KE-205
youtu.be/7mp8kwUzbBI



KE-206
youtu.be/OAmjT02Eajs

TAKE

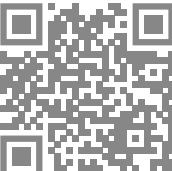

TA-210
youtu.be/bln72ALBBF0



TA-216
youtu.be/3cK7v4W2-7Q



TA-211
youtu.be/7YMC0-QjMqU

VITA



VA-216
youtu.be/dgGZoQvM4M



VA-210
youtu.be/LcU9Xdzvf3s



VA-220
youtu.be/fdqhwe6fyyI



VA-250
youtu.be/Yo71smyducw

DESCUBRE EN NUESTRO CANAL DE YOUTUBE, LOS VÍDEOS DE MONTAJE DE UNA SELECCIÓN DE NUESTRAS MAMPARAS



CANAL YOUTUBE:
youtube.com/channel/UCN9UJ9Kb-foXQ-vcQmc4FPBw

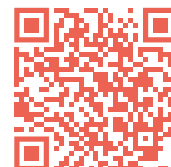

MOON



MO-210
youtu.be/5K1ExV0ZK6Y



MO-216
youtu.be/8flYDnchK0Q



MO-220
youtu.be/Jdpka_sevqo

FIJOS NORDIC



FN-2001
youtu.be/aPfBoitKJNw



FN-2002
youtu.be/yT0VY52QWBc



FN-2015
youtu.be/ubhLFDN-JcY

CHLOE



CH-205
youtu.be/zykHjoNIZSQ



NG-205
youtu.be/dt-UMY4vkrU



NG-206
youtu.be/Y_jRF18qT-o



NG-210
youtu.be/L9EjgRCwK_s

NEWGLASS ABATIBLE

ARCOIRIS PLUS ABATIBLE / PLEGABLE



AC-210
youtu.be/e0ZB4x889p0



AC-220
youtu.be/W1qLVj6sMcA



AC-218
youtu.be/of8pMDkjj-Y

FIJOS ONE



OT-2000
youtu.be/MLchS8FLgss



OL-2000
youtu.be/LyI0xBwGXO4



AC-240
youtu.be/MKVZuuKVva7s

KONVERT



KONVERT HIT
<https://youtu.be/-U9letNIHIE>

Toma de medidas en platos de ducha

PARA TODOS LOS CASOS

PLATOS DE OBRA SIN ROMO

- Tomaremos la medida desde el canto hasta la pared, como muestra la figura:

No

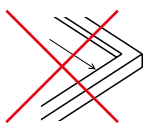

Sí

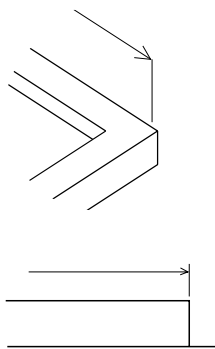

PLATOS DE OBRA CON ROMO

- Tomaremos la medida desde el romo hasta la pared, como muestra la figura:

No

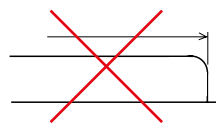

Sí

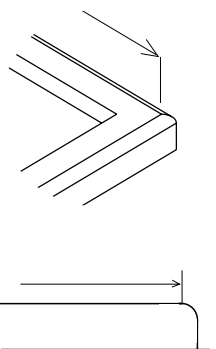

Nota: indicar las cotas en mm.

SEGÚN LA FORMA DEL PLATO

ENTRE PAREDES

- Tomaremos la medida en 3 zonas distintas:

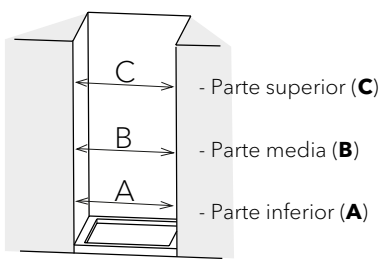

- Parte superior (**C**)
- Parte media (**B**)
- Parte inferior (**A**)

PLATOS ANGULARES

- Tomaremos la medida desde la parte exterior del plato hasta la pared, como muestra la figura:

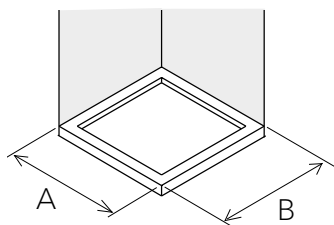

PLATOS PENTAGONALES

- Tomaremos la medida por la parte exterior del plato hasta la pared, de las cinco medidas que muestra la figura.

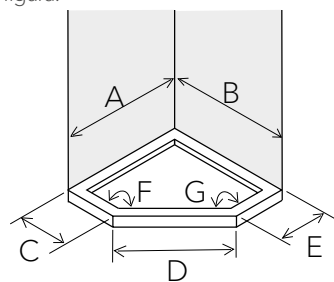

PLATOS CURVOS

- Tomaremos la medida desde la parte exterior del plato hasta la pared y la medida de la diagonal del plato, como muestra la figura:
- Hay que tener en cuenta si las paredes están descuadradas. Por eso añadiremos la medida que muestra la figura a las que hemos tomado anteriormente.

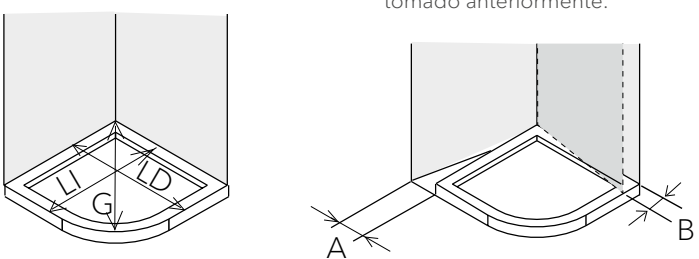

Toma de medidas en platos a ras de suelo



POR FAVOR, INDICAR EN EL PEDIDO SI LA MAMPARA ES PARA INSTALACIÓN SOBRE PLATO A RAS DE SUELO

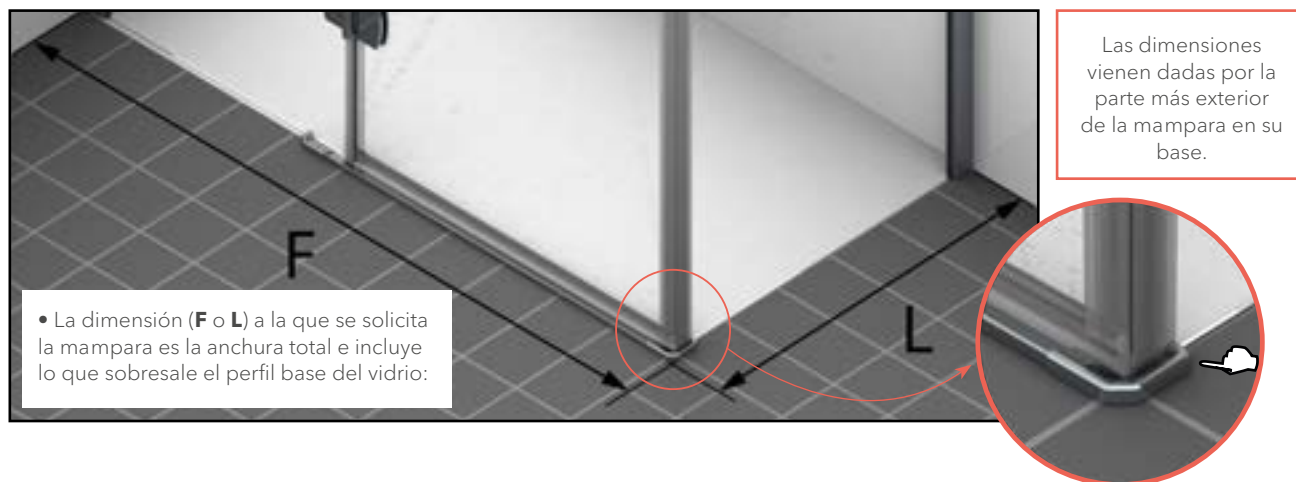

INDICACIONES ESPECÍFICAS

- En platos a ras de suelo (encastrados), si se desea que el vidrio coincida con la junta de unión del plato al suelo, hay que indicarlo en el pedido para que se fabrique a la dimensión correcta:

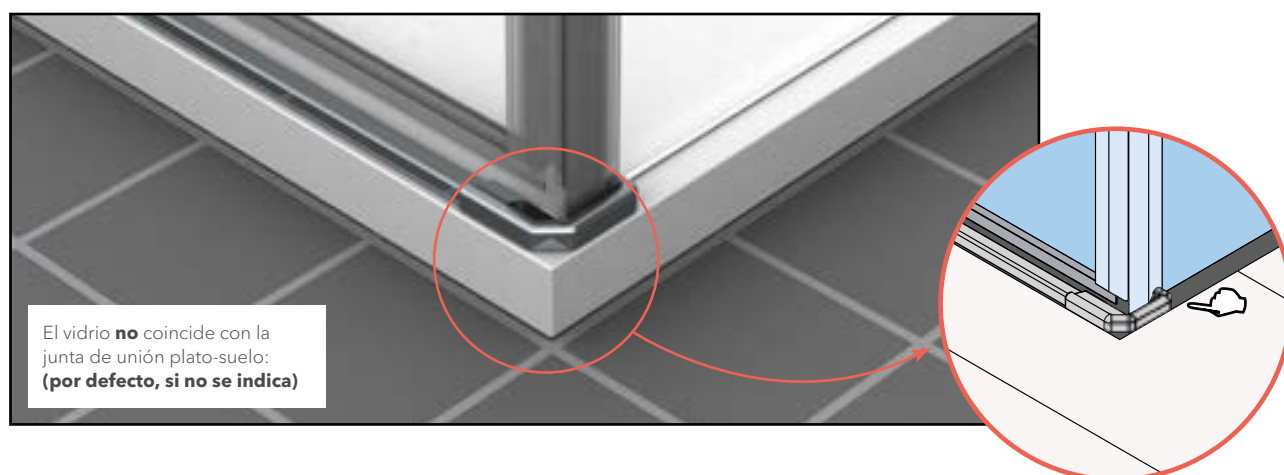
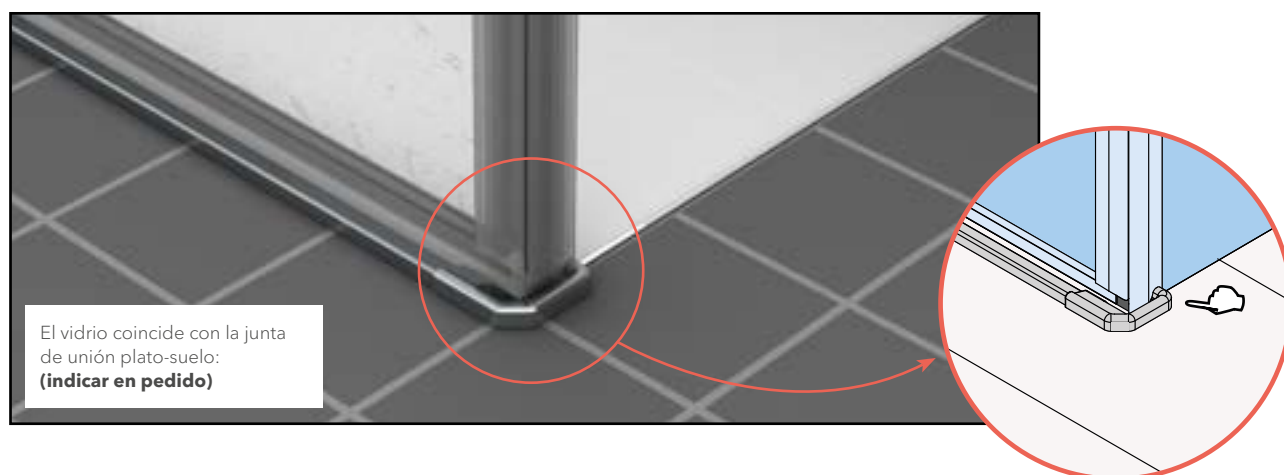

Perfiles complementarios estándar

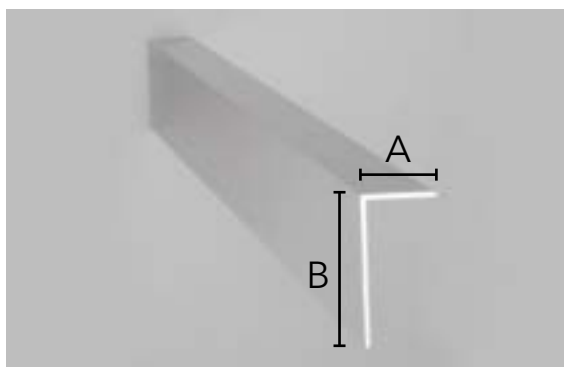

Ángulos (PANG)

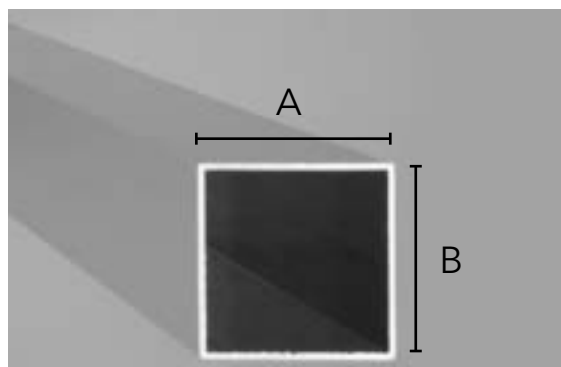

Cuadrados (PCUAD)

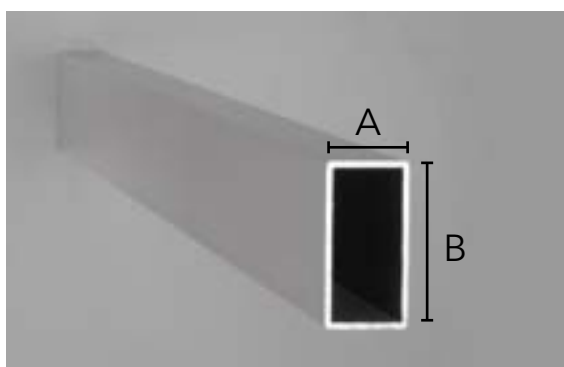

Rectangulares (PRECT)

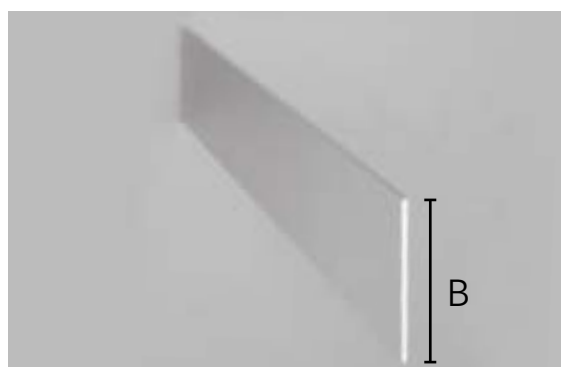

Pletinas (PPLET)

	Referencia	Medida (mm) AxB	Precio (€/m.l.)					Blanco Mate
			Blanco	Plata	Cromo 6063	Plata Alto Brillo	Negro	
Ángulos	PANG-20	20 x 20	12 €	17 €	28 €	22 €	28 €	28 €
	PANG-4/2	40 x 20	12 €	17 €	28 €	22 €	28 €	28 €
	PANG-40	40 x 40	12 €	17 €		22 €		
	PANG-60	60 x 60	12 €	17 €	28 €	22 €		28 €
Cuadrados	PCUAD-20	20 x 20	17 €	22 €	32€**	28 €	32 €	
	PCUAD-40	40 x 40	17 €	22 €	33 €	28 €	33 €	33 €
	PCUAD-60	60 x 60	22 €	28 €	38 €	33 €	38 €	38 €
Rectangulares	PRECT-20	20 x 10	17 €	22 €	33 €	28 €	33 €	
	PRECT-30	30 x 15	17 €					
	PRECT-40	40 x 20	17 €	22 €	33 €	28 €	33 €	
	PRECT-6/2	60 x 20	17 €	22 €	33 €	28 €		33 €
	PRECT-6/4	60 x 40	22 €	22 €		28 €		
	PRECT-80	80 x 40	22 €	28 €	38 €	33 €	38 €	38 €
	PRECT-100	100 x 40	22 €	28 €	38 €	33 €	38 €	38 €
PRECT-120	120 x 40	28 €	33 €	43 €	38 €	43 €	43 €	
Pletinas	PPLET-25	25 x 2	12 €*	12 €	17 €		17 €	17 €

* Solo disponible en Blanco

** Solo disponible en 6463.

IVA no incluido.

Tapa del perfil normalizado

TAPÓN CUADRADO								
Referencia Tapón Cuadrado	Medida (mm)			Grosor tubo (mm)	Blanco	Gris	Negro	PVP
	A x B	C	D					
20 x 20	20 x 20	8	18	1 - 2,5	04012301	04012304	04012313	1 €
40 x 40	40 x 40	7	19,5	1 - 2,5	04012401	04012404	04012413	1 €
60 x 60	60 x 60	7	17	1,5 - 2,5	04012501	04012504	04012513	2 €

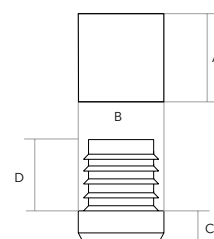

TAPÓN RECTANGULAR								
Referencia Tapón Rectangular	Medida (mm)			Grosor tubo (mm)	Blanco	Gris	Negro	PVP
	A x B	C	D					
20 x 10	10 x 20	6	12	1 - 1,5	04012601	04012604	04012613	1 €
30 x 15	15 x 30	8	12	1 - 2	04012701	04012704	04012713	1 €
40 x 20	20 x 40	6	17	1 - 2,5	04012801	04012804	04012813	1 €
60 x 20	20 x 60	7	15	1 - 1,5	04012901	04012904	04012913	1 €
60 x 40	40 x 60	7	18	1,5 - 2,5	04013301	04013304	04013313	2 €
80 x 40	40 x 80	8	20	1 - 2	04013001	04013004	04013013	2 €
100 x 40	100 x 40	8-10	15	1 - 2,5	04015201	04015204	04015213	2,5 €
120 x 40	120 x 40	8-10	19	1 - 2,5	04015301	04015304	04015313	3 €

IVA no incluido.



Hoja de pedidos

Nº Cliente _____ Cliente _____
 Dirección _____ Teléfono _____
 Población _____ Provincia _____
 Solicitado por _____ Referencia _____

FIJOS		CORREDERAS								ABATIBLES / PLEGABLES					ES	PMR		
FIJOS NORDIC	FIJOS ONE	VANITY	HIT	WIND	VITA	MOON	ELMA	TAKE	NELL	ECODUX	GALLERY	KEISY	NEWGLASS	CHLOE	ARCOIRIS PLUS	DUNA	ESPECIALES	PMR

Modelo:

CARACTERÍSTICAS Color: _____ Acrílico: <input type="checkbox"/> Point	VIDRIO <input type="checkbox"/> Carglass <input type="checkbox"/> Ácido <input type="checkbox"/> Master Carré <input type="checkbox"/> Transparente <input type="checkbox"/> Gris Humo	<input type="checkbox"/> Azul <input type="checkbox"/> Wavy <input type="checkbox"/> Ecliptek <input type="checkbox"/> Espejo	DECORADO Modelo: _____ TEKNO CLEAN <input type="checkbox"/> Sí <input type="checkbox"/> No
--	--	--	--

FRONTALES Y/O FIJO	ANGULARES	CURVA	POSICIÓN DISEÑO
<p>LI: Ancho lado izq. LD: Ancho lado dcho. F: Ancho frontal ALTURA: Altura</p> <p><input type="checkbox"/> Fijo continuación <input type="checkbox"/> Fijo lateral</p>	<p>LI: Ancho lado izq. LD: Ancho lado dcho.</p>	<p>LI: Ancho lado izq. LD: Ancho lado dcho. G: Diagonal</p>	<p>A - MAMPARA COMPLETA <input type="checkbox"/> B - ZONA CENTRAL <input type="checkbox"/> C - ZONA BAJA <input type="checkbox"/> D - ZONA DETALLE BAJO MAMPARA <input type="checkbox"/></p>

TEMÁTICAS

TEXTURE NATURAL COSMOPOLITA CLASIK FASHION FOREVER

DISEÑO: _____ COLOR / ES Ref. _____
 Temática Diseño Color

PLATO A RAS DE SUELO

ESQUEMA EXPLICATIVO:

FECHA PEDIDO: _____ RECIBIDO POR: _____ REVISADO POR: _____

FT0101A

Condiciones generales de venta

PEDIDOS

Las descripciones, datos e imágenes contenidas en los soportes físicos como catálogos, folletos, trípticos o digitales (www.profiltek.com), deben considerarse como meramente informativos. PROFILTEK SPAIN, S.A. , en adelante PROFILTEK, se reserva el derecho a modificar parcial o totalmente los productos en cualquier momento, sin previo aviso y sin obligación para el fabricante o distribuidor de suministro de los modelos presentados.

Todos los pedidos deberán ser remitidos por los medios que PROFILTEK pone a disposición del distribuidor. Por escrito (fax o email) mandando la plantilla suministrada al efecto, especialmente los pedidos atípicos o de difícil interpretación. Por medios digitales, a través de las herramientas online disponibles a tal efecto en nuestra web.

Los pedidos se considerarán en firme en el momento de su recepción, no aceptándose anulaciones. En caso contrario, PROFILTEK se reserva el derecho a facturar los gastos ocasionados.

PLAZOS DE ENTREGA

Los plazos de entrega son informativos, y no supondrán en ningún caso motivo de anulación total o parcial del pedido, ni motivo de reclamación de responsabilidad a ningún efecto. En caso que el plazo de entrega sea indispensable para el comprador deberá especificarlo por escrito en el momento de cursar el pedido.

PRECIOS

Los precios de venta son los indicados en la tarifa vigente en el momento de la recepción del pedido. PROFILTEK se reserva el derecho de revisar y variar dichos precios incluso sin previo aviso.

Serán cargados en factura los impuestos según la legislación vigente en cada momento.

Para la venta online de los productos de PROFILTEK los precios de venta al público que figuren en las páginas web correspondientes no podrán ser inferiores al 21% de descuento con respecto a los precios vigentes de tarifa.

CONDICIONES DE PAGO

Las primeras ventas, hasta la concesión de la oportuna clasificación de riesgo, se abonarán mediante pago con tarjeta, transferencia anticipada o efectivo A LA DESCARGA.

Una vez analizada por PROFILTEK la clasificación crediticia, y se considere asignar riesgo, los importes facturados serán girados en la cuenta bancaria facilitada por el cliente (para lo cual, el cliente deberá remitir el correspondiente mandato SEPA debidamente cumplimentado y firmado), sin perjuicio de acuerdo distinto entre cliente y PROFILTEK.

Las facturas emitidas por PROFILTEK, originadas por entrega de productos o prestación de servicios según pedido del comprador, se pagarán por la totalidad del importe de la factura, sin ningún tipo de deducción, en las fechas estipuladas y de conformidad con los plazos y medios de pago acordados.

Las mercancías, hasta su pago completo, son de la exclusiva propiedad de PROFILTEK a quien faculta el comprador para que, en caso de impago, pueda retirarlas si aún se encuentran en las instalaciones de este.

Cualquier cantidad impagada a la fecha de vencimiento devengará los siguientes gastos adicionales con cargo al cliente:

Por gastos de devolución: un 8% del nominal impagado, con un mínimo de 18 €.

Por intereses de demora: al tipo de interés legal del dinero vigente en España más un 2% de diferencial, con un tipo de interés mínimo del 8%.

Indemnización por costes de cobro: Además de los gastos de devolución y el interés de demora se sumará un 15% al importe de la deuda en concepto de gastos de recobro.

Si en la opinión del vendedor se ha producido un deterioro en la capacidad crediticia del comprador, todas las facturas en circulación se considerarán de inmediato vencidas y exigirá su pago, y ello, con independencia de que para su abono el cliente hubiera librado cualquier efecto (letra, cheque o pagaré).

No se considerarán descuentos por pronto pago, salvo acuerdo por escrito de ambas partes.

TRANSPORTE

De observar el comprador algún vicio o defecto en la mercancía suministrada en el momento de la entrega, deberá hacerlo constar en el correspondiente albarán de entrega.

La pérdida o daños que pueda sufrir la mercancía vendida son a cargo del comprador a partir del momento en que queda a su disposición, solo pudiéndose gestionar reclamaciones hasta 24 horas después de la entrega.

En pedidos superiores a 60 € (sin IVA) los portes serán gratuitos, siendo la mercancía entregada siempre en el domicilio del cliente dentro de la península. En los inferiores a este importe se efectuará un recargo de 9 € (sin IVA) en concepto de gastos de transporte o envío de mercancía.

Para pedidos fuera de la península las condiciones de entrega y portes serán pactados expresamente.

Salvo acuerdo expreso y por escrito de las partes, PROFILTEK únicamente transportará el producto a la dirección indicada en la ficha de alta del cliente, excluyendo el transporte a cualquier otra dirección que no figure en dicha ficha de alta del cliente.

GARANTÍA

La mercancía está garantizada según la normativa europea vigente. Dicha garantía comprende 5 años a partir de la fecha de factura del producto, y se considerarán válidas aquellas reclamaciones que sean realizadas por escrito.

La garantía no cubre deterioros no imputables al producto, ni aquellos que provienen de deficiencias en el montaje y la instalación del mismo, o derivados de negligencia en su manipulación.

PROFILTEK asume la garantía de sus productos, quedando entendido y expresamente convenido que dicha garantía se limitará a la sustitución de los productos que resultasen defectuosos, con exclusión de cualquier otra compensación, daños o interés.

DEVOLUCIONES

Las anulaciones de pedidos en curso de fabricación se deben gestionar con el departamento de Customer Service.

En el caso de mamparas a medida o mamparas estándar que no se encuentren en stock, no se aceptarán anulaciones tras estar finalizada completamente su fabricación; si la mampara no está completamente acabada, pero el vidrio/acrílico está procesado, el Departamento de Customer Service lo cotizará y le informará del coste, gestionando el envío de este material al cliente en caso de ser requerido.

No se aceptará ninguna devolución que no haya sido previamente autorizada por PROFILTEK y que no vaya acompañada del documento que así lo justifique (PARTE O ALBARÁN DE RECOGIDA).

Para la obtención de dicho documento será necesario haber comunicado a nuestro departamento de Customer Service de forma detallada el motivo que justifique dicha devolución, realizando posteriormente un estudio técnico para determinar la conformidad.

Las devoluciones aceptadas de producto en stock tendrán un cargo de 25 € + IVA en concepto de portes. No se aceptará una devolución de una mampara en stock que tenga el embalaje deteriorado o manipulado.

En caso de devoluciones improcedentes, PROFILTEK se reserva el derecho a pasar cargo al cliente por el valor de la mercancía y los gastos ocasionados.

PROTECCIÓN DE LOS DERECHOS DE PROPIEDAD INDUSTRIAL E INTELECTUAL DE PROFILTEK

El DISTRIBUIDOR podrá utilizar la marca, nombre comercial y logotipo de PROFILTEK con el único fin de promocionar y publicitar los PRODUCTOS de PROFILTEK conforme a la Ley de Marcas 17/2001 de 7 de enero. En ningún caso PROFILTEK cede ni transmite, y el DISTRIBUIDOR adquiere algún derecho sobre las marcas, nombres comerciales, logotipos, nombres de dominio, perfiles en redes sociales o cualquier otro distintivo de PROFILTEK así como cualesquiera otros derechos de propiedad intelectual e industrial y preservará en todo momento los derechos de PROFILTEK sobre los mismos.

Las marcas, nombres comerciales, logotipos a los que se refiere la presente condición son todos los que aparecen en la web, catálogos, referencias, folletos y cualesquiera otros documentos comerciales y de negocio de PROFILTEK.

Queda prohibido el registro por parte de EL DISTRIBUIDOR de marcas, logotipos, nombres comerciales, nombres de dominio, perfiles en redes sociales o cualquier otro distintivo que incluya los signos de PROFILTEK en cualquier lugar del mundo sin el consentimiento expreso y por escrito de PROFILTEK.

La empresa facilitará al distribuidor todo el material gráfico y digital que sea necesario para la promoción y venta de los productos.

Queda prohibida la reproducción de contenidos de la página web de PROFILTEK o de sus catálogos (incluyendo textos, fotografías, gráficos, imágenes, diseños, etc) sin el consentimiento expreso de la compañía.

JURISDICCIÓN

El cliente acepta las condiciones derivadas de lo convenido en el presente contrato, ambas partes con renuncia a su fuero propio, se someten expresamente a la jurisdicción de los Juzgados y Tribunales de Valencia.



ESPACIOS DE DUCHA A TU MEDIDA

PROFILTEK SPAIN, S.A. Ctra. Nacional 340 (Km. 938) - 46510 Quartell (Valencia) España
CUSTOMER SERVICE: Tel. 962 602 062 - Fax 962 602 742 | **Contabilidad:** Tel. 962 605 145 - Fax 962 602 525
www.profiltek.com | customerservice@profiltek.com

AVISO LEGAL

Precios válidos salvo error tipográfico o fin de existencias. Esta tarifa anula a las anteriores. PROFILTEK se reserva el derecho a aportar modificaciones parciales o totales e incluso la retirada de catálogo sin necesidad de previo aviso y sin obligación de suministro de los modelos presentados. La decoración, datos, características y tonalidad de los colores que aparecen en este catálogo no son vinculantes para el fabricante y/o distribuidor.

